

YAESU
The radio

C4FM/FM 144/430MHz
双频段数字电台

FTM-300DR

操作手册

 Bluetooth®



目录

简介	1	使用存储功能	33
快速指南	2	写入存储 (两种方式)	33
随附配件和选购件	3	调用存储 (两种方式)	34
随附配件	3	使用存储信道自动分组 (MAG) 功能	
选购件	3	仅调用相同频段的存储信道	37
各组件的名称及功能	4	通过M-GRP可将任意频率的存储信道	
前面板	4	划分为群组	38
面板 (左侧和右侧)	6	多信道待机 (MCS) 功能	38
面板 (后)	6	编辑存储	39
主机 (前)	7	调用归属信道 (Home Channel)	42
主机 (后)	7	更改归属信道 (Home Channel) 频率	42
麦克风 (SSM-85D)	8	异频存储	43
显示	10	扫描功能	44
主要画面说明	12	VFO扫描/存储扫描	44
关于本手册	14	可编程存储扫描 (PMS)	44
安全注意事项 (务必阅读)	15	设置扫描停止时的接收操作	45
安装电台	17	跳过存储信道	45
天线	17	便捷功能	46
连接天线和电缆	17	Bluetooth® (蓝牙) 操作	46
安装电台	18	VOX操作	48
将前面板与主机连接	18	频谱扫描	52
新操作概念E2O-II (简易操作-II)	19	使用录音功能	53
使用microSD存储卡	20	拍摄照片 (快照功能)	56
可用的microSD存储卡	20	GPS功能	58
安装和移除microSD存储卡	20	WIRES-X功能	58
格式化microSD存储卡	20	APRS (自动位置报告系统) 功能	58
操作	21	音频静噪功能	59
打开电台	21	数字编码静噪 (DCS) 功能	59
调整音量	22	新寻呼 (EPCS) 功能	59
调整静噪等级	22	数字个人ID (DP-ID) 功能	59
更改操作频段	22	使用设置菜单	60
选择频段	23	设置菜单操作	60
调谐频率	23	设置菜单操作一览表	62
更改频率步进	24	恢复默认设置 (复位)	68
选择通信模式	25	全部复位	68
E2O-II (简易操作-II) 常用功能可一键调用	26	存储信道复位	69
固定通信模式	27	APRS复位	69
发射	27	文本输入画面	70
切换发射功率等级	28	规格	71
锁定按键和DIAL旋钮	28	YAESU有限保修	73
使用便捷数字C4FM功能	29		
关于数字群组ID (DG-ID) 功能	29		
使用DG-ID功能通信	29		
中继台操作	32		
使用中继台通信	32		

YAESU FTM-300DR电台的功能。

- 使用YAESU (C4FM (四相位FSK) 系统) 进行数字通信。
- 配备AMS (自动模式选择) 功能, 根据接收的信号, 自动选择模拟FM或C4FM数字模式。
- 在不同频段或同一频段 (V+V/U+U) 内的两个频率上同步接收。
- 存储信道频段自动分组 (MAG)。存储信道按频段自动分类, 调用存储信道时更加方便快捷。
- “E₂O-II (简易操作-II)” , 让常用功能的操作更加简单顺畅, 如功能菜单中的直接频率输入、存储调用和信令更改。
- MCS (多信道待机) 功能非常实用, 可自动监听登录在MAG功能各群组中的多个存储信道 (M-ALL除外)。
- DG-ID (数字群组ID) 功能 (第29页)和群组监听 (GM) 功能自动定位通信范围内具有相同DG-ID代码 (群组ID代码00至99) 的电台并与之进行通信。
- 2英寸高分辨率QVGA全彩TFT屏幕, 使FTM-300DR的通信状态和设置显示简单明了, 操作便捷。
- 宽频段接收 (108 MHz至999.99 MHz)
- 内置GPS单元, 可显示当前位置和前进信息
- 标配Bluetooth® (蓝牙) 功能。支持选购件Bluetooth® (蓝牙) 耳机SSM-BT10或市售产品进行免提通信
- 1104个大容量存储信道
- 3W音频扬声器, 带两个单独的外接扬声器插孔
- 带FACC (漏斗式空气对流散热风道) 的重型散热器
- 高分辨率频谱扫描功能可显示61个信道
- 智能导航功能
- 快照功能 (需要带摄像头的选购件麦克风MH-85A11U)
- 支持WIRES-X便携式数字节点或HRI-200固定节点功能
- 配备数字GM (群组监听) 功能
- 配备国际标准1200/9600bps AX25调制解调器, 随时准备APRS®通信
- 数字个人ID (DP-ID) 功能
- 兼容microSD存储卡

感谢您购买FTM-300DR电台。为便于您全面掌握这款全新FTM-300DR电台带来的使用乐趣, 我们强烈建议您在使用前通读本手册以及高级手册 (可从YAESU网站下载)。

产品包装不包括WIRES-X、GM功能和APRS说明手册。这些手册可以从YAESU网站下载。

快速指南

① 打开电源

按住 [POWER(LOCK)] 开关。

② 输入呼号

购买后首次打开电源时，请输入本电台的呼号。

可通过设置菜单项 [CALLSIGN] 更改输入呼号。

1. 购买后首次打开电源时，将显示呼号输入画面。

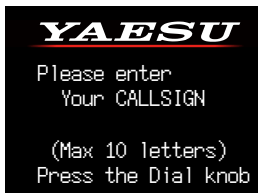

2. 按下DIAL旋钮（右上角）。

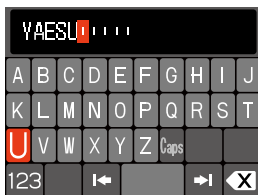

3. 输入呼号。

转动DIAL旋钮选择各个字符，然后按下DIAL旋钮。

: 向右移动光标。

: 向左移动光标。

: 切换为数字和符号输入。

: 删除光标左侧的字符。

请参见第70页的“文本输入画面”输入呼号。

4. 重复步骤3，输入剩下的呼号字符。

5. 按住DIAL旋钮可终止输入。

将显示正常操作（VFO模式）画面。

③ 选择操作频段

按下 [BAND] 键。

④ 调谐频率

转动DIAL旋钮。

⑤ 调整音量

转动VOL旋钮（左上或左下），调整音量电平。

⑥ 调整静噪设置

可调整静噪等级，在不接收信号时使背景噪声静音

1. 按下 [SQL] 键。
2. 转动DIAL旋钮调整静噪等级，使背景噪声静音。

*提高静噪等级时，噪声将被静音，但也会难以接收到微弱信号。

3. 再次按下 [SQL] 键或等待3秒可完成调整。

⑦ 选择通信模式

出厂设置下，根据接收到的信号自动选择通信模式。

*触控 [DX] 键可手动选择通信模式。

⑧ 发射/接收信号

按住侧面的PTT键，同时对着麦克风讲话。松开PTT键返回接收状态。

⑨ 设置Bluetooth®（蓝牙）功能

FTM-300DR配备蓝牙功能。如需使用蓝牙耳机，请参见第46页的“Bluetooth®（蓝牙）操作”进行设置。

随附配件

- DTMF麦克风SSM-85D
- 直流电源线（带保险丝）
- 控制电缆
- 控制电缆（3米）
- 主机支架
- 控制器支架
- USB数据线
- 备用保险丝（15A）
- 操作手册（本手册）



如果遗漏任何物品，请联系购买此电台时的经销商。

选购件

- | | |
|---------------------------------|-----------|
| • 带快照摄像头的麦克风 | MH-85A11U |
| • DTMF麦克风 | SSM-85D |
| • 麦克风 | MH-42C6J |
| • Bluetooth®（蓝牙）耳机 | SSM-BT10 |
| • 大功率外接扬声器 | MLS-100 |
| • 语音导向装置 | FVS-2 |
| • 前面板控制器真空吸盘安装支架 | MMB-98 |
| • Bluetooth®（蓝牙）耳机SSM-BT10充电线 | SCU-41 |
| • 用于MH-85A11U的麦克风延长线（3米） | SCU-23 |
| • 用于SSM-85D和MH-42C6J的麦克风延长件（3米） | MEK-2 |
| • 控制电缆（6米） | SCU-47 |
| • 复制电缆 | CT-166 |
| • WIRES-X连接线组件 | SCU-40 |
| • 数据线（MDIN10针脚至MDIN6针脚 + Dsub9） | CT-163 |
| • 数据线（MDIN10针脚至MDIN6针脚） | CT-164 |
| • 数据线（MDIN10针脚至Dsub9） | CT-165 |
| • 数据线（MDIN10针脚至开路） | CT-167 |

各组件的名称及功能

前面板

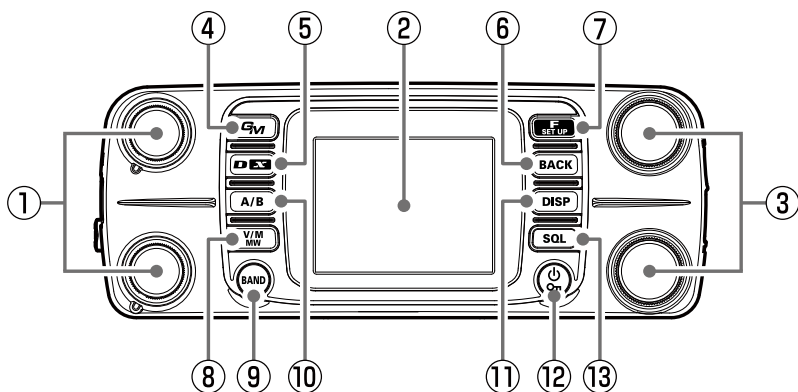

① VOL旋鈕

转动VOL旋鈕，调整音量电平。

VOL旋鈕（上部）：A频段

VOL旋鈕（下部）：B频段

② 全彩屏幕

③ DIAL旋鈕

DIAL旋鈕（上部）：A频段

DIAL旋鈕（下部）：B频段

- 按下DIAL旋鈕可以1 MHz为单位调整操作频段的频率。

- 按住DIAL旋鈕可以5 MHz为单位调整操作频段的频率。

- 按下SQL键，然后转动DIAL旋鈕可调整静噪等级。

④ GM键

- 按下可开/关GM（群组监听）功能。

（有关该功能的详细信息，请参考YAESU网站上提供的GM功能说明手册。）

- 按入可进入DG-ID代码设置画面。

- 转动DIAL旋鈕选择 [DG-ID TX]（发射DG-ID代码），然后按下DIAL旋鈕。

- 转动DIAL旋鈕选择DG-ID代码（00至99），然后按下DIAL旋鈕。

- 按同样的方法，设置 [DG-ID RX]（接收DG-ID代码）。

- 设置DG-ID代码时，按住DIAL旋鈕可将发射和接收DG-ID代码都设为“00”。

⑤ D X键

- 每次短按该键，通信模式都随之切换：

AMS(AMS) → DN → DN → DN ...

设置为“AMS”时（AMS显示示例：(AMS) / (AMS)），通信模式通常会自动设置为对方电台相同的模式，以接收对方电台的信号。

- 按住 [D X] 键可启动WIRES-X。

通过互联网，WIRES-X可实现数字通信系统的远距离通信。（有关该功能的详细信息，请参考YAESU网站上提供的WIRES-X功能说明手册。）

- 再次按住 [D X] 键，可返回正常操作画面。



⑥ BACK键

按下 [BACK] 键可返回上一画面。

⑦ F(SETUP)键

- 按下 [F(SETUP)] 键可显示功能菜单画面。转动DIAL旋鈕可选择项目，运行功能并进行设置。

- 按住 [F(SETUP)] 键可进入设置菜单。使用设置模式，可按照个人操作需要及偏好配置各种功能。（请参考第60页）。

输入频率 (VFO模式) 输入存储信道 (存储模式)	
输入频率 转动DIAL旋钮选择一个数字, 然后按下DIAL旋钮。如果按住DIAL旋钮, 当前数位后的所有位置均输入“0”。	
输入存储信道 转动DIAL旋钮选择存储信道编号, 然后按下DIAL旋钮。按住DIAL旋钮可确认并完成存储输入。	

功能	
REV	暂时互换发射和接收频率。
DTMF	选择已登录的DTMF存储信道。
DTMF MEMORY	登录DTMF存储信道 (最多16位)。
LOG LIST	显示LOG列表画面。
TXPWR	选择发射功率。 HI → LO → MD → HI ...
SQ-TYP	选择静噪类型。 TN : CTCSS音频 TSQ : CTCSS音频静噪 RTN : 反向音频静噪 DCS : 数字编码静噪 PR : 非通信静噪 PAG : 寻呼 (EPCS) DC : 发射DCS T-D : TX: CTCSS音频 RX: 数字编码静噪 D-T : TX: 数字编码静噪 RX: CTCSS音频静噪 OFF : 正常静噪操作 *SQL EXPANSION功能设为ON时, 括号内的选项可用。
TONE/CODE	设定CTCSS音频或DCS编码。
REC/STOP	开始或停止在microSD存储卡上对接收的音频录音。

APRS功能	
STN LIST	显示APRS电台列表画面。
BEACON	设定APRS信标自动发射“ON”/“OFF”。
MSG LIST	显示APRS信息列表画面。
BCN-TX	发射APRS信标。

FVS-2 (仅在安装了选配件语音导向装置FVS-2时可用)	
M.REC	开始将接收音频录制到FVS-2。
TRACK	选择FVS-2上录制的曲目编号。
PLAY	开始播放FVS-2上录制的音频。
STOP	停止录音/播放
CLEAR	删除FVS-2上录制的所有内容。
VOICE GUIDE	将播报操作频段的频率。

⑧ V/M(MW)键

每次按下时, 在VFO模式和存储模式之间切换。调用存储信道时, 显示存储信道编号, 如“M-ALL 001”。调用上一次操作的存储信道。

按住该键可显示存储信道列表画面。

写入存储信道, 或调用并编辑已保存的存储信道。

⑨ BAND键

VFO 模式

每次按下时, 切换操作频段。

频段	可选频率范围
AIR	108MHz - 137MHz
144MHz	137MHz - 174MHz
VHF	174MHz - 400MHz
430MHz	400MHz - 480MHz
UHF	480MHz - 999.99MHz

存储模式

每次按下该键时 (M-GRP除外), 仅将同一频段的存储信道作为群组 (如下所示) 自动调用。

M-ALL (所有存储信道)

M-AIR (航空频段存储信道)

M-VHF (144 MHz频段存储信道)

M-UHF (430 MHz频段存储信道)

M-GEN (VHF和UHF频段存储信道)

M-GRP (预先登录的任意频段的存储信道)

不显示未保存的频段。

⑩ A/B键

选择操作频段。

每次按下时, 在A频段 (屏幕上方的频率) 和B频段 (屏幕下方的频率) 之间切换。

• 操作频率为白色, 另一频率为灰色。

⑪ DISP键

按下该键, 将以当前频率或存储信道为中心显示频谱画面, 并以图形方式显示上下限信道状态(接收信号强度)。再次按下该键, 可返回正常画面。

⑫ POWER (On)开关

按住该按钮, 可打开或关闭电源。
开机后, 短按本按钮可锁定或解锁键盘。

⑬ SQL键

按下SQL键, 然后转动DIAL旋钮可调整静噪等级。调整静噪等级可将无接收信号时的背景噪声静音。

面板 (左侧和右侧)

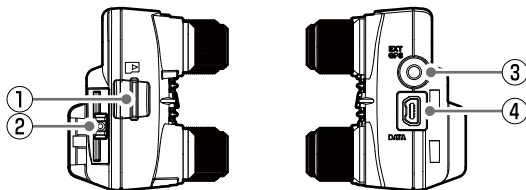

① microSD卡槽

插入市售microSD存储卡以备份电台设置、存储信道、接收音频的录音以及快照记录等。

② 解锁按钮

按下可将控制面板从电台主机上解锁分离。

③ EXT GPS插孔

外部GPS设备连接接口。通信波特率固定为9600 bps。

④ DATA插孔

- 连接带快照摄像头的选购件麦克风MH-85A11U。
*无法通过MH-85A11U扬声器输出接收的音频。
- 连接充电线SCU-41对SSM-BT10 Bluetooth® (蓝牙) 耳机进行充电。
- 更新固件 (Sub) 时, 使用随附的USB数据线 with PC连接。

面板 (后)

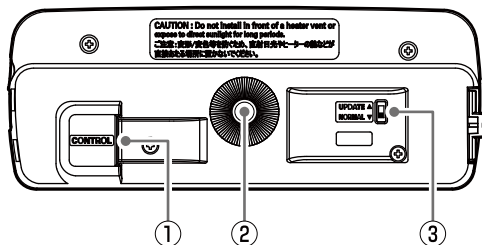

① CONTROL插孔

将控制电缆插入该插孔与主机连接。

② 用于支架的螺孔

使用随附的螺钉安装随附的面板支架, 或安装选购的角度可调式吸附型控制面板支架MMB-98。

③ 固件更新开关

更新固件 (Sub) 时使用该开关。
通常设在“NORMAL”位置。

*有关固件更新, 请参考YAESU网站。

主机（前）

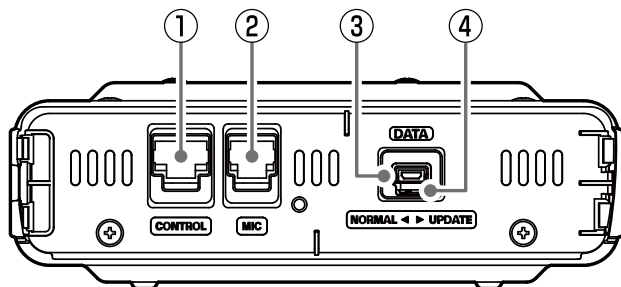

① CONTROL插孔

将控制电缆插入该插孔与控制面板连接。

② MIC插孔

连接随附的DTMF麦克风SSM-85D或选购件麦克风MH-42C6J的电缆。

③ DATA插孔

更新固件（Main/DSP）时，使用随附的USB数据线
与PC连接。选购件麦克风MH-85A11U不可连接至
此插孔。

④ 固件更新开关

更新固件（Main）时使用该开关。
通常设在“NORMAL”位置。

*有关固件更新，请参考YAESU网站。

主机（后）

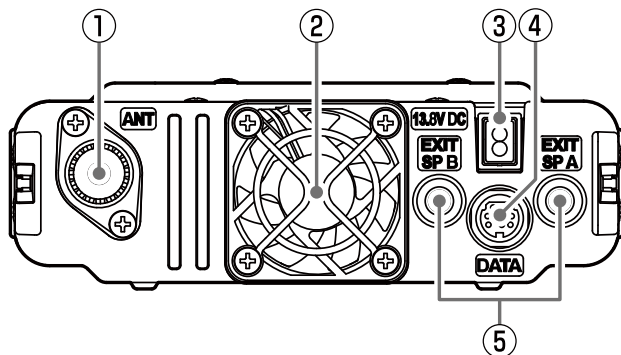

① ANT插孔

用于连接天线的同轴电缆。

② 散热风扇

③ 13.8V DC

用于连接随附的直流电源线（带保险丝）。

④ DATA插孔

用于连接遥控操作的电缆或连接PC接口装置和外接
终端装置的电缆。

⑤ EXT SP A插孔/EXT SP B插孔

各插孔连接外接扬声器时，有关操作信息，请参见
下文：

	外接 扬声器A	外接 扬声器B	内部 扬声器
仅连接A	A频段和 B频段音频	-	-
仅连接B	-	B频段音频	A频段音频
同时连接 A和B	A频段音频	B频段音频	-

麦克风 (SSM-85D)

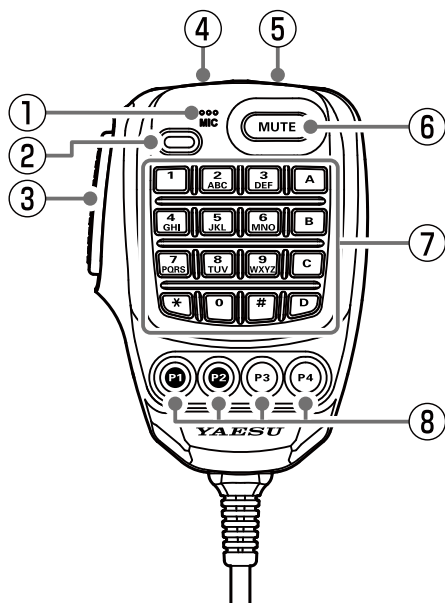

① MIC

发射时对着麦克风说话。

② TX LED

按下PTT键时点亮红色。

③ PTT

按住PTT键可进行发射，松开即可接收。
在设置模式下，按下该键可退出设置模式。

④ DWN

按下该按钮可按照一个步进降低频率或存储信道，
按住则开始扫描。

⑤ UP

按下该按钮可按照一个步进升高频率或存储信道，
按住则开始扫描。

⑥ MUTE

按下该按钮可使接收音频静音。再次按下可取消
静音。

⑦ DTMF键盘

在发射过程中按下这些按键可输入并发送DTMF序
列。接收时可执行下列操作。

0 - 9 : 输入频率或存储信道编号。

A : 操作频段切换至A频段 (屏幕上方的频率)。

B : 操作频段切换至B频段 (屏幕下方的频率)。

C : 调整静噪等级。

D : 频谱扫描功能操作。

* : 每次按下时，在VFO模式和存储模式之间切
换。

: 该键与控制器上的 [BAND] 键功能相同。

VFO模式:

每次按下时，切换操作频段。

AIR → 144MHz → VHF → 430MHz → UHF

存储模式:

每次按下该键时，仅按以下群组自动调用同一频段
的存储信道 (M-GRP除外)。

M-ALL → M-AIR → M-VHF →

M-UHF → M-GEN → M-GRP

* 不显示未保存的频段。

⑧编程键 (P1/P2/P3/P4)

下表显示 [P1] / [P2] / [P3] / [P4] 键的默认功能设置。

按键	功能	按下	按住
P1*	GM*	GM功能	DG-ID设置画面
P2	HOME	调用归属信道 (Home Channel)	
P3	D_X	选择通信模式	启动WIRES-X功能
P4	WX (T-CALL)	WX	

* [P1] 键的功能固定不变。

可通过下列操作指定 [P2] / [P3] / [P4] 键的功能：

1. 按住 [F(SETUP)] 键。
2. 转动DIAL旋钮选择设置菜单项 [CONFIG]，然后按下DIAL旋钮。
3. 转动DIAL旋钮选择 [10 MIC PROGRAM KEY]，然后按下DIAL旋钮。
4. 转动DIAL旋钮选择要指定功能的键 [P2] / [P3] / [P4]，然后按下DIAL旋钮。
5. 转动DIAL旋钮选择一个功能（见下表），然后按下DIAL旋钮。

功能	说明
OFF	(禁用P键)
BAND SCOPE	打开/关闭频谱扫描功能
SCAN	开始或停止扫描功能
HOME	调用归属信道 (Home Channel)
RPT SHIFT	设置中继异频方向
REVERSE	在中继模式或异频存储时互换发射和接收频率
TX POWER	选择发射输出功率等级
SQL OFF	打开静噪 (SQL off)
T-CALL	发射T-CALL (1750 Hz)
VOICE	播报当前频率 (需要使用选购件FVS-2)
D_X	按下可选择通信模式 按住可启动WIRES-X功能
WX	切换为气象信道库操作
STN LIST	显示APRS功能电台列表
MSG LIST	显示APRS功能信息列表
REPLY	进入APRS功能回复信息写入模式
MSG EDIT	进入APRS功能信息写入模式

显示

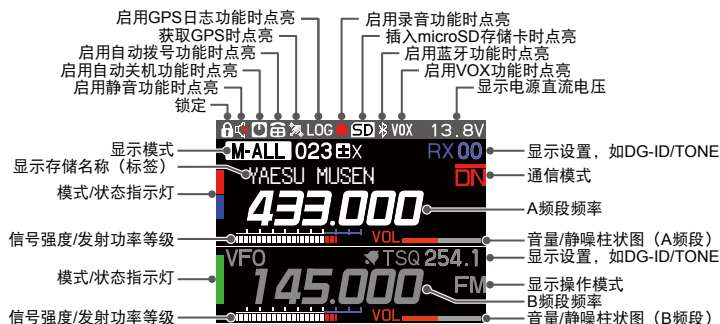

● 状态栏



启用锁定功能时显示。



启用B频段静音功能时显示。



启用APO (自动关机) 功能时显示。



启用DTMF自动拨号功能时显示。



获取GPS卫星时显示。



启用GPS日志功能时显示。



启用录音功能时显示。(静噪关闭约3秒后, 录音暂停并显示“||”。)



插入microSD存储卡时显示。



启用蓝牙功能时显示。
显示: 已连接蓝牙设备。
闪烁: 未连接蓝牙设备。



启用VOX功能时显示。

● A频段/B频段显示区域

M-ALL

通过存储信道自动分组（MAG）功能，自动将相同频段的存储信道划分为以下群组并调用。

M-AIR

M-ALL : 调用任意频段的所有存储信道

M-VHF

M-AIR : 仅调用航空频段的存储信道。

M-UHF

M-VHF : 仅调用144 MHz频段的存储信道。

M-GEN

M-UHF : 仅调用430 MHz频段的存储信道。

M-GRP

M-GEN : 仅调用VHF和UHF存储信道。
M-GRP : 仅调用预先登录到M-GRP中的任意频段的存储信道

VFO VFO模式

HOME 归属信道（Home Channel）



: 中继异频 (-)



: 中继异频 (+)



: 异频操作



跳过存储信道
(可指定扫描时跳过的存储信道。)



启用铃声功能。

TX00

显示TX/RX DG-ID

RX00

TX00 : 显示TX DG-ID

RX00 : 显示RX DG-ID

显示静噪类型（更多详情，请参见高级手册。）

TN

TN : 音频编码器（显示音频频率）

TSQ

TSQ : 音频静噪（显示音频频率）

RTN

RTN : 反向音频（显示音频频率）

DCS

DCS : DCS（数字编码静噪）（显示DCS编码）

PR

PR : 非通信静噪

PAG

PAG : 寻呼（EPCS）

SQL EXPANSION功能（请见第63页）设为“ON”时可设置以下项目：

DC

DC : 仅在发射时发送DCS编码。（显示DCS编码）

T-D

T-D : 发射时发送CTCSS音频信号，并在接收模式等待DCS编码。（显示音频频率）

D-T

D-T : 发射时发送DCS编码，并在接收模式等待CTCSS音频信号。（显示音频频率）

显示操作模式（红色图标指示数字模式）

FM：FM（模拟）模式

DN：V/D模式（语音/数据同步通信模式）

VW：语音FR模式（语音全速率模式）

DW：数据FR模式（高速数据通信模式）



FM：AMS（自动模式选择）FM（模拟）模式

DN：AMS（自动模式选择）DN模式

VW：AMS（自动模式选择）VW模式

DW：AMS（自动模式选择）DW模式

*启用AMS（自动模式选择）功能时，显示指示灯且模式上方出现一条横线。传输图像时，电台自动切换为DW模式。



：信号强度（以10级显示接收信号强度）

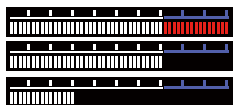

：功率测量器（发射时以3级显示发射输出功率）



VOL：音量电平



SQL：SQL等级

主要画面说明

● 正常画面（VFO画面）

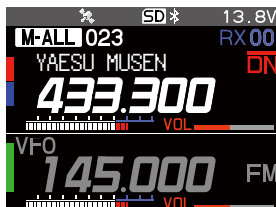

上下显示A频段和B频段。

两个频段同步接收。

*A频段和B频段都可使用C4FM数字信号待机。如果两个频段中都接收到数字信号，则操作频段优先。

● 频谱扫描画面

按下 **[DISP]** 键可显示频谱扫描画面。

高速扫描时，用图形显示当前频率或存储信道上下接收信号强度。中心频率的音频可无间断接听。

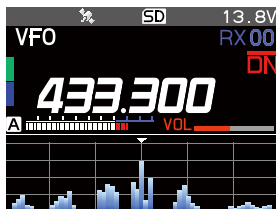

• 转动DIAL旋钮可更改频率或存储信道。

• 在VFO模式下，可搜索61或31个信道。在存储模式下，使用频谱扫描可搜索21或11个信道（请参见“切换显示的信道数量”（第52页））

● 功能菜单画面

按下 [F(SETUP)] 键可显示功能菜单画面。

ENTER FREQUENCY
FUNCTION
APRS FUNCTION
FVS-2

- [ENTER FREQUENCY] / [MEMORY CH]
直接输入数字设置频率或调用存储信道。
- [FUNCTION]
执行基本功能和设置。
- [APRS FUNCTION]
执行APRS功能的相关操作
- [FVS-2]
执行选购件FVS-2的相关操作。

● 设置菜单画面

按住 [F(SETUP)] 键可显示设置菜单画面。

使用设置菜单可以从显示列表中选择各项功能并根据个人喜好设置各功能的参数。

SETUP MENU		
DISPLAY	TX/RX	MEMORY
SIGNALING	SCAN	GM
WIRES-X	CONFIG	DATA
APRS	SD CARD	OPTION
RESET	CLONE	CALLSIGN

如需从设置菜单返回到正常操作画面，则按下 [DISP] 键。
如需返回到上一画面，则按下 [BACK] 键。

● BACKTRACK画面

按住 [F(SETUP)] → [DISPLAY] → [6 DISPLAY MODE] → [BACKTRACK]

● 实时导航功能

使用C4FM数字V/D模式通信时，实时显示对方电台的位置和方向（对方电台的信号中必须包含GPS位置信息）。也可切换为显示本电台的行进方向以及距目的地的距离。

● BACKTRACK功能

登录最多三个位置（“★”、“L1”、“L2”），如出发地点或对方电台的当前位置，然后实时显示并引导已登录位置距当前位置的距离和方向。

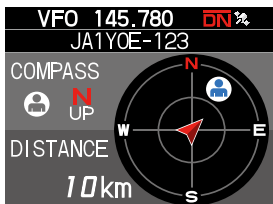

- 显示对方电台的位置（显示“人”图标）
[F(SETUP)] → [MEM] → [★], [L1], [L2]
存储对方电台的当前位置。
- 显示本电台的方向（显示“人”图标）
[F(SETUP)] → [MEM] → [★], [L1], [L2]
存储本电台的当前位置。
- [F(SETUP)] → [★], [L1], [L2]
开始导航已登录位置。

● GPS信息画面

按住 [F(SETUP)] → [DISPLAY] → [6 DISPLAY MODE] → [GPS INFORMATION]

显示GPS卫星的接收信号状态和相关信息。

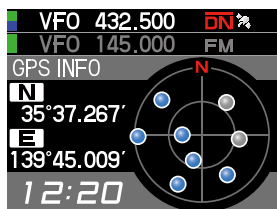

显示下列信息：

- 卫星方向和仰角
- 当前纬度和经度
- 当地时间

● 海拔画面

按住 [F(SETUP)] → [DISPLAY] → [6 DISPLAY MODE] → [ALTITUDE]

使用GPS信号通过图形显示海拔高度及移动距离。

● 定时器/时钟画面

按住 [F(SETUP)] → [DISPLAY] → [6 DISPLAY MODE] → [TIMER/CLOCK]

时钟、计时器和倒计时功能均可用。

关于本手册

本手册使用以下提示：

 本图标指示应通读的警告和信息。

 本图标指示应通读的注意、提示和信息。

请注意：由于产品改善，本说明书中的某些图示可能与实际产品有所不同。

安全注意事项（务必阅读）

请务必阅读这些重要的注意事项，并安全使用本产品。

YAESU不对客户或任意第三方因使用或错误使用本产品造成的任何故障承担任何责任，也不对客户或任意第三方使用本产品遭受的损坏承担任何责任，除非法律另有规定，敬请理解。

标记的种类和含义



危险 本标记指示紧急危险情况，如不加避免，可能会导致严重伤亡。



警告 本标记指示潜在危险情况，如不加避免，可能会导致严重伤亡。



注意 本标记指示潜在危险情况，如不加避免，可能会导致轻中度人身伤害或财产损失。

符号的种类和含义



这些符号指示为安全使用本产品而必须严禁的行为。例如：⊘指示产品不得拆解。



这些符号指示为安全使用本产品而必须采取的行为。例如：⚡指示电源插头应断开。

危险



请勿在“禁止使用该产品的地区、飞机或车辆”上使用本设备，例如医院里或飞机上。
否则可能会影响电子或医疗设备的正常工作。



请勿在驾驶或开摩托车时使用本产品。否则可能会造成事故。
必须先要将车辆停在安全地方之后再使用本产品。



产生可燃气体时请勿操作本设备。
可能会造成火灾或爆炸。



在发射期间严禁触摸天线。
否则可能会造成受伤、触电或设备故障。



为佩戴心脏起搏器等医疗装置的人群考虑，请勿在拥挤的地方发射信号。

设备发出的电磁波可能会干扰医疗装置，引起故障而造成事故。



如果在外部天线连接的状态下警报鸣响，请立即切断本电台的电源，并从本电台上断开外部天线。

否则可能会造成火灾、触电或设备故障。



请勿用裸手触摸从液体显示器渗漏出来的液体。

液体接触皮肤或进入眼睛可能会造成化学灼伤。如果发生该情况，请立即就医。

警告



请勿在电源上施加规定以外的电压。
否则可能会造成火灾或触电。



请勿长时间持续发射。
否则可能会造成主机部分温度上升，从而因过热导致灼伤或故障。



请勿拆卸或改装本设备。
否则可能会造成受伤、触电或设备故障。



请勿用湿手操作电源插座和接头等。请勿用湿手插拔插头。
否则可能会造成受伤、液体泄漏、触电和设备故障。



如果电台冒烟或发出异味，请关闭电源，从插座上断开电源。

否则可能会造成火灾、液体泄漏、过热、损坏、燃烧和设备故障。请联系本公司资深客户专员或购买本设备的经销商。



请随时保持电源插头销和周围区域清洁。

否则可能会造成火灾、液体泄漏、过热、破损或燃烧等。



安装选购件和更换保险丝前请断开电源线和连接线。

否则可能会造成火灾、触电或设备故障。



切勿切断直流电源线的保险丝套。

否则可能会造成短路、燃烧或火灾。



请勿使用规定以外的保险丝。

否则可能会造成火灾和设备故障。







请勿使电线等金属物体和水进入产品内部。



否则可能会造成火灾、触电或设备故障。



请勿将设备放置于易于受潮的地方（例如加湿器附近）。

否则可能会造成火灾、触电或设备故障。

-  **连接直流电源线时，请小心不要混淆正负极。**
否则可能会造成火灾、触电或设备故障。
-  **请勿使用非产品包装内或非指定的直流电源线。**
否则可能会造成火灾、触电或设备故障。
-  **请勿以不合理的方式弯曲、扭曲、拉拽、加热或改装电源线和连接线。**
否则可能会切断或损坏电线，造成火灾、触电和设备故障。
-  **请勿在插拔电源线和连接线时拉拽电线。**
请握住插头或接头拔下。否则可能会造成火灾、触电或设备故障。
-  **请勿用很大音量使用入耳式耳机或头戴式耳机。**
持续大音量收听可能会导致听力受损。

-  **电源线和连接线损坏以及直流电源接头无法插紧时，请勿使用本设备。**
否则会导致火灾、触电和设备故障。请联系本公司资深客户支持专员或购买本设备的经销商。
-  **请按照说明安装选购件和更换保险丝。**
否则可能会造成火灾、触电或设备故障。
-  **警报鸣响时请勿使用本设备。**
出于安全原因，请从交流插座上拔掉与本产品连接的直流电源设备的电源插头。
严禁触摸天线。否则可能会因雷电造成火灾、触电和设备故障。

注意

-  **请勿将本设备放在发热仪器的附近或放在阳光直射的地方。**
否则可能会变形或变色。
-  **请勿将设备放置在灰尘很多和潮湿的地方。**
否则可能会造成火灾和设备故障。
-  **在发射期间尽量远离天线。**
长期暴露在电磁辐射中可能会对身体造成负面影响。
-  **请勿用稀释剂和苯等擦拭外壳。**
请用干的软布擦拭外壳上的污渍。
-  **请勿让幼小的儿童接触到本设备。**
否则可能会造成儿童受伤。
-  **请勿将重物放在电源线和连接线上。**
否则可能会使电源线和连接线受损，造成火灾和触电。
-  **请勿在电视机和收音机附近发射。**
否则可能会造成电磁干扰。
-  **请勿使用非本公司指定的选购件。**
否则可能会造成设备故障。
-  **在混合动力车或节油车上使用本设备时，请务必在使用前与车辆制造商确认。**
安装在车辆上的电气设备（逆变器）的干扰噪音可能会导致本设备无法正常接收传输信号。
-  **出于安全原因，如果长期不使用本设备，请关闭电源，并拔掉与直流电源接头连接的直流电源线。**
否则可能会造成火灾和过热。

-  **请勿抛掷本设备或在设备上施加冲击力。**
否则可能会造成设备故障。
-  **请勿将本设备放在磁卡和录像带附近。**
否则可能会导致现金卡和录像带等内的数据被擦掉。
-  **使用入耳式耳机或头戴式耳机时请勿将音量调得太大。**
否则可能会造成听力受损。
-  **请勿将本设备放在摇晃或倾斜表面，或放在振动较大的地方。**
否则设备可能会掉落，造成火灾、人员受伤或设备故障。
-  **请勿站在本设备上，也不要将重物放在上面或将物体插在里面。**
否则可能会造成设备故障。
-  **请勿将非本公司指定的麦克风与本设备连接。**
否则可能会造成设备故障。
-  **请勿触摸发热零件。**
长时间使用时，发热零件的温度将变高，触摸这些零件会导致灼伤。
-  **除更换保险丝和安装选购件外，请勿打开产品外壳。**
否则可能会造成受伤、触电或设备故障。

天线

天线对于发射和接收都是非常重要的部件。天线的类型和特性决定了电台是否能够完全体现其性能。因此，请注意以下事项：

- 使用符合安装条件及使用对象的天线。
- 使用符合操作频段的天线。
- 使用馈电点特性阻抗为50 Ω的天线和同轴电缆。
- 对于调节阻抗为50 Ω的天线，应将VSWR（电压驻波比）调节至1.5或更低。
- 同轴电缆接线长度越短越好。

连接天线和电缆

请按图示中的说明，正确连接天线同轴电缆和电源。

注意

- 请勿使用非本产品随附的直流电源线。
- 请勿使用保险丝套被切断的直流电源线。
- 请使用供电电压为 13.8 VDC且电流至少为 15 A的外接电源。

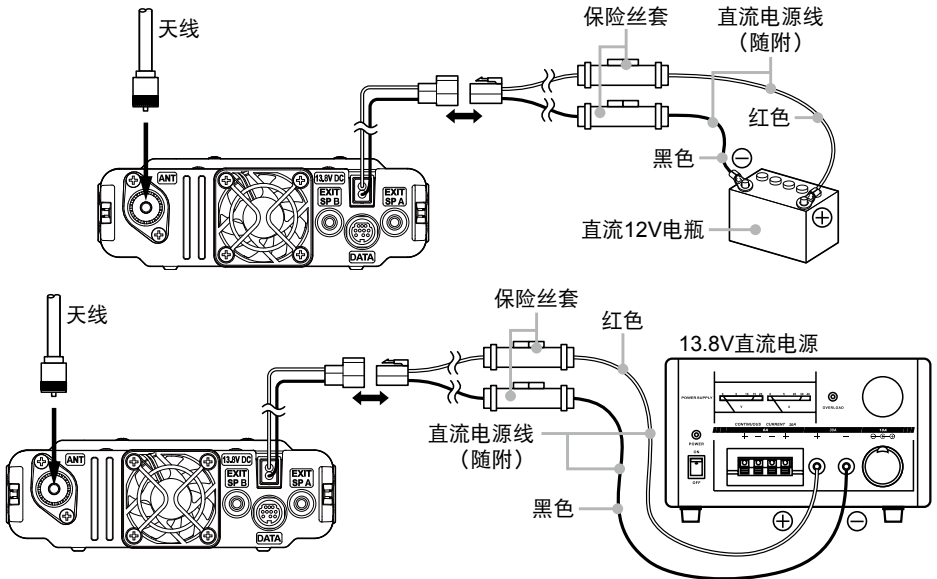

安装电台

使用随附的支架安装主机和前面板。



- 可用手弯曲支架，使其与前面板安装位置匹配。
- 弯曲支架时，小心不要受伤。
- 前面板带内置GPS天线。建议安装在仪表板上或中控台前面，以便有效接收GPS的无线电波。

1. 选择安装位置。

注意：选择一个可以牢固安装电台的位置。

2. 在支架安装位置钻4个直径为6 mm的孔，并与支架上的螺栓孔位置匹配。
3. 将主机两侧的槽插入支架，直至听到咔哒声并锁止。拧紧锁杆上的螺钉将电台锁在支架上。
4. 如需从支架上拆下主机，松开锁紧螺钉，然后按住下方箭头指示的锁杆，同时拉出电台。

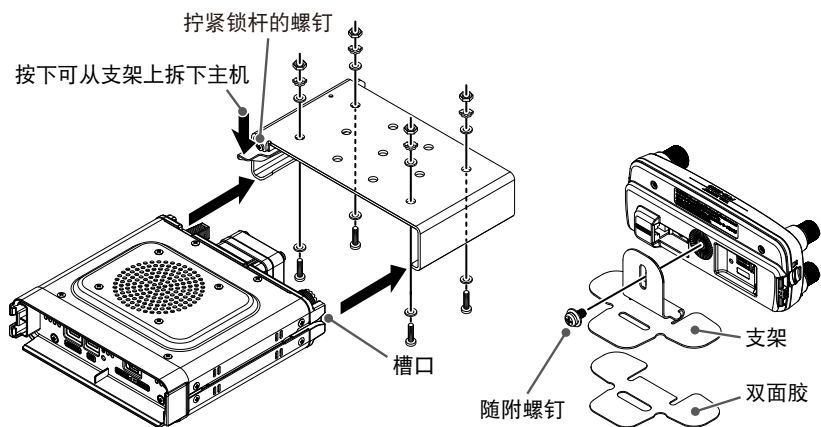

将前面板与主机连接

使用随附的控制电缆，将电台连接到控制面板的“CONTROL”端口。将随附的麦克风连接线连接到电台的“MIC”端口。

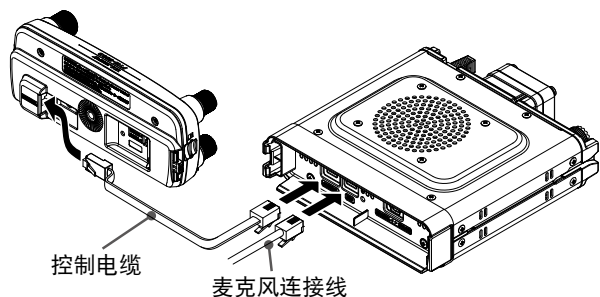

①功能弹出画面 第26页

可在功能弹出画面上选择常用功能，简单快捷。
可在功能弹出画面上操作以下四个功能。

- **输入频率/存储信道**

- **功能**
 - REV** 暂时互换发射和接收频率
 - DTMF/DTMF MEMORY** DTMF登录和发射
 - LOG LIST** 显示已接收的信息和图像
 - TXPWR** 发射输出功率
 - SQ-TYP** 更改静噪类型
 - CODE/TONE** 更改DCS编码或CTCSS音频频率
 - REC** 执行录音和播放操作

- **APRS功能**

有关APRS功能的操作

- **FVS-2**

使用选购件语音导向装置FVS-2执行录音和播放操作

②存储信道自动分组 (MAG) 功能 第37页

可将相同频段的存储信道作为群组自动调用。

在存储模式下，每次按下 [**BAND**] 键，频段按如下顺序切换：ALL → AIR → VHF → UHF → GEN → GRP。仅该频段的存储信道会自动分组并调用。

③多信道待机 (MCS) 功能 第38页

该功能非常实用，可自动监听登录在MAG功能各群组中的多个存储信道 (M-ALL 除外)。

接收到信号时，MAG群组监听暂停并停留在该信道上，直到接收完成后5秒，以便建立通信。约5秒内无发射或接收操作时，将再次开始监听登录至同一群组的信道。

④操作系统改进

所有操作系统，如键盘布局和控制逻辑，均经过了详细测试并进行了优化改进。可更加直观的安装和启用各功能。实现前所未有的简单、无应力操作。

使用microSD存储卡

在电台中使用microSD存储卡，可以实现以下功能。

- 备份电台数据和信息
- 保存存储信息
- 录音和播放
- 保存带摄像头的选购件麦克风（MH-85A11U）所拍摄的图像数据
- 保存用GM功能或WIRES-X功能下载的信息
- 保存GPS日志数据

可用的microSD存储卡

电台仅支持以下容量的microSD和microSDHD存储卡。

- 2GB • 4GB • 8GB • 16GB • 32GB



- 在本电台中使用其他设备格式化过的microSD存储卡，可能导致无法正确保存信息。在本电台使用其他设备格式化过的microSD存储卡时，请重新对其进行格式化。
- 正在将数据保存至microSD存储卡时，请勿取出microSD存储卡或关闭电台。

安装和移除microSD存储卡

1. 关闭电台。
2. 将microSD存储卡插入控制器左侧的卡槽。
将microSD存储卡的端子面朝向控制器背面，轻轻推入直至听到咔哒声。
3. 打开电台。
正确检测到存储卡时，显示屏上的“**SD**”点亮。

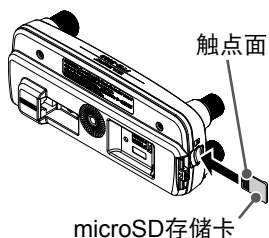

取出microSD存储卡

如需取出microSD存储卡，将microSD存储卡往里按下，直至听到“咔”的一声，然后取出存储卡。

格式化microSD存储卡

使用前，根据以下步骤格式化新的microSD存储卡：



- 在其他设备上使用过的microSD存储卡可能无法正常操作，例如，FTM-300DR可能无法识别该存储卡，或者读取和写入时耗时异常。使用SD协会提供的SD Memory Card Formatter工具可解决该问题。SD Memory Card Formatter可从URL链接（<https://www.sdcard.org/downloads/formatter/index.html>）下载。
- 格式化microSD存储卡，将删除所有已保存的数据。格式化存储卡之前，务必检查是否有数据并在格式化之前保存数据。

1. 按住 **[F(SETUP)]** 键。
2. 转动**DIAL**旋钮选择设置菜单项 **[SD CARD]**，然后按下**DIAL**旋钮。
3. 转动**DIAL**旋钮选择 **[3 FORMAT]**，然后按下**DIAL**旋钮。
LCD上显示“FORMAT?”。
4. 转动**DIAL**旋钮选择 **[OK]**，然后按下**DIAL**旋钮。
初始化开始并显示“Waiting”。
5. 格式化完成时，会发出提示音，LCD上显示“COMPLETED”。

打开电台

1. 按住电源（锁定）开关可**打开**电台。

● 关闭电台

再次按住电源（锁定）开关可关闭电台。

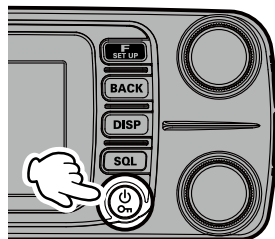





● 输入呼号

1. 购买电台后，首次开机时请输入您的呼号。

2. 按下**DIAL**旋钮可进入呼号输入画面。

- 之后打开电台时，将在开机画面后出现频率画面。
- 可通过设置菜单项 [CALLSIGN] 更改输入的呼号。

3. 转动**DIAL**旋钮选择一个字符，然后按下**DIAL**旋钮。

- ：向右移动光标。
- ：向左移动光标。
- ：切换为数字和符号输入。
- ：删除光标左侧的字符。

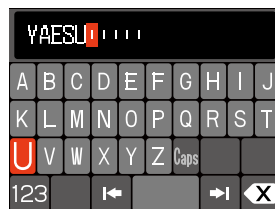

 最多可输入 10 个字符，可包含字母、数字和一个连字符。

4. 重复步骤3，输入剩下的呼号字符。

5. 按住**DIAL**旋钮可终止输入。

将显示正常操作（VFO模式）画面。

调整音量

1. 转动**DIAL**旋钮，调整音量电平。
A频段（上方）和B频段（下方）均可调整。

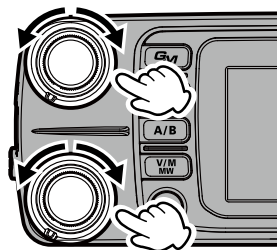

调整静噪等级

当无法检测信号时，可以将恼人的噪音静音。通常情况下请使用默认设置，但是，如果噪音严重请调整静噪。

1. 按下 [**SQL**] 键，然后转动**DIAL**旋钮调整静噪等级，使背景噪声静音。
显示屏上显示 **SQL** 。
A频段（上方）和B频段（下方）均可调整。
2. 调整后，再次按下 [**SQL**] 键，或在约3秒内无任何操作，SQL表将返回到VOL表。

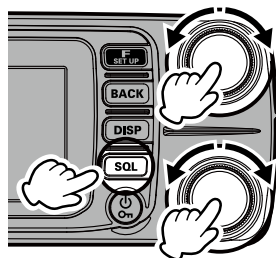

提高静噪等级时，噪声将被静音，但也会难以接收到微弱信号。

更改操作频段

FTM-300DR有两个操作频段，分别显示在两个区域（上方和下方），并可同时接收两个频段的信号。选择上方或下方频段的频率或通信模式，即可进行更改。



以大号白色字体显示的频段称为“操作频段”，另一频段则称为“副频段”。



优先接收操作频段的C4FM数字信号。无法同时接听A频段和B频段的C4FM数字信号。

1. 每次按下 [**A/B**] 键时，操作频段在“A频段（上方）”和“B频段（下方）”之间切换。

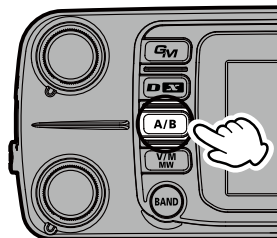

选择频段

按下 [BAND] 键，选择所需频段。

航空频段	108MHz - 137MHz
144MHz频段	137MHz - 174MHz
VHF频段	174MHz - 400MHz
430MHz频段	400MHz - 480MHz
UHF频段	480MHz - 999.99MHz

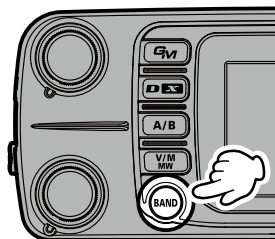

调谐频率

● DIAL旋钮

转动DIAL旋钮，以最佳频率步进切换当前频段的频率。

以1MHz为步进切换频率

按下DIAL旋钮，然后转动DIAL旋钮。

以5MHz为步进切换频率

按住DIAL旋钮，然后转动DIAL旋钮。

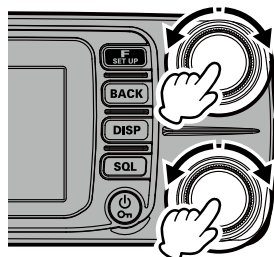

● 频率输入画面

1. 在VFO模式下，按下 [F(SETUP)] 键。
2. 转动DIAL旋钮选择 [ENTER FREQUENCY]，然后按下DIAL旋钮。
显示频率输入画面。
3. 转动DIAL旋钮选择一个数字，然后按下DIAL旋钮。
4. 重复步骤3，输入剩下的频率字符。
5. 按住DIAL旋钮可终止输入。

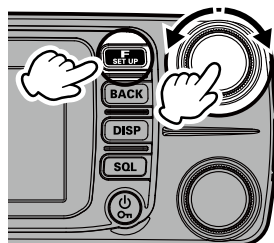

i 输入频率时，按下 [F(SETUP)] 或 [BACK] 键，将取消输入并返回到功能画面。按下其他任意键（电源开关除外），可取消输入并返回到操作画面。

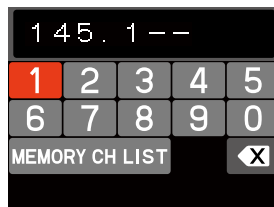

● 麦克风上的数字键

按下数字键“0”至“9”可输入频率。

示例：如需输入145.520 MHz

[1] → [4] → [5] → [5] → [2]

示例：如需输入430.000 MHz

[4] → [3] → [按住任意数字键]

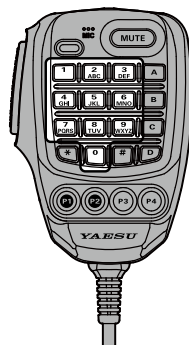

使用数字键输入频率时，按下PTT键或 [BACK] 键可取消输入。

更改频率步进

可更改转动DIAL旋钮时的频率步进。通常情况下，请使用出厂默认设置“**AUTO**”。

1. 按住 [F(SETUP)] 键。
2. 转动DIAL旋钮选择 [CONFIG]，然后按下DIAL旋钮。
3. 转动DIAL旋钮选择 [7 STEP]，然后按下DIAL旋钮。
4. 转动DIAL旋钮设置频率步进。
5. 按下 [DISP] 键，完成设置。

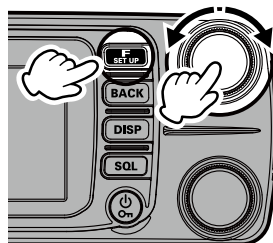

- 频率步进的默认设置为“**AUTO**”，可根据频段自动提供适当的频率步进。
- 可选择的频率步进取决于频段。

选择通信模式

● 使用AMS（自动模式选择）功能

FTM-300DR电台配备AMS（自动模式选择）功能，可根据接收信号自动选择通信模式。

如需使用AMS功能，重复触控 [D X]，在显示屏上显示“FM”*、“DN”*或“VW”*。接收到信号后，“FM”上的“FM”将改变，指示接收信号的模式。

*根据接收信号的不同，显示也会不同。

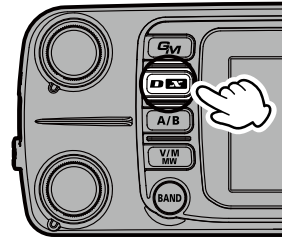

● 设置使用AMS功能时的发射模式

AMS功能将根据接收到的信号自动设置接收模式，但是发射模式可自行设置。

1. 按住 [F(SETUP)] 键。
2. 转动DIAL旋钮选择 [TX/RX]，然后按下DIAL旋钮。
3. 转动DIAL旋钮选择 [2 DIGITAL]，然后按下DIAL旋钮。
4. 转动DIAL旋钮选择 [1 AMS TX MODE]，然后按下DIAL旋钮。
5. 按下DIAL旋钮，选择以下发射模式：

*根据发射模式的不同，显示也会不同。

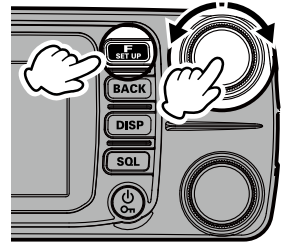

发射模式	接收和发射
AUTO (默认值)	接收：根据接收信号自动选择接收模式。 发射：使用AMS功能选择的通信模式自动发射。
TX FM FIXED	接收：根据接收信号自动选择接收模式。 发射：始终以模拟FM模式发射。
TX DN FIXED (TX DIGITAL)	接收：根据接收信号自动选择接收模式。 发射：始终以DN模式发射。

E₂O-II (简易操作-II) 常用功能可一键调用

按下 [F(SETUP)] 键显示功能菜单，通过该菜单可一键进入常用功能，如直接频率输入、存储调用以及信令更改。

如需设置其他功能，按住 [F(SETUP)] 键打开菜单画面（请见第60页）。

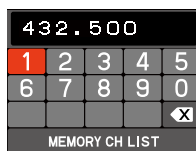

直接频率输入/存储信道调用



APRS

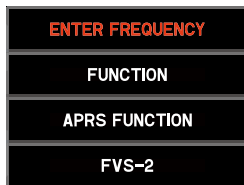

E₂O-II功能菜单



信令



录音/播放

● 输入频率（VFO模式下）/ 输入存储信道号码（存储模式下）：

VFO模式下

直接输入数字设置频率
（请见第23页）。

存储模式下

直接输入数字调用存储信道
（请见第35页）。

无论在VFO模式还是存储模式下，选择“MEMORY CH LIST”，然后按下DIAL旋钮即可写入或调用存储信道。

● 功能

REV

“反向功能”暂时互换发射和接收频率
（请见第32页）。

DTMF/DTMF MEMORY

执行DTMF存储和调用。

LOG LIST

播放录音音频（请见第55页）。
显示接收的信息。
快照显示（请见第57页）。

TXPWR

更改发射输出功率（请见第28页）。

SQ-TYP

更改静噪类型（请见第5页）。

CODE/TONE

更改DCS编码或CTCSS音频频率。

REC

执行音频录音的相关操作
（请见第53页）。

● APRS功能

STN LIST

显示电台列表。

MSG LIST

显示信息列表。

BEACON/BCN-TX

设置信标发射以及手动信标发射。

● FVS-2

使用选购件语音导向装置FVS-2执行语音录音和播放操作（请见第5页）。

固定通信模式

- 如需固定发射模式，按下 [D X] 键选择通信模式。
AMS功能关闭时，模式图标上方的横线消失。

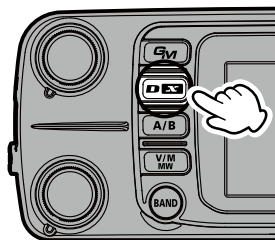

通信模式	图标	模式描述
V/D模式 (同时发送语音和数据)		该模式为标准数字模式。 检测和校正接收的数字语音信号，减少呼叫中断。
语音FR模式*1 (语音全速率模式)		使用全部12.5kHz频段进行高速数据通信。启用高品质语音通信。
FM模式		使用FM模式进行模拟通信。
AM模式 (仅接收) *2		AM模式仅用于接收。

*1 设置菜单项 [TX/RX] → [2 DIGITAL] → [5 DIGITAL VW] 设为“ON”时（出厂默认值为“OFF”），可选择语音FR模式（VW）。

*2 设置菜单项 [TX/RX] → [1 MODE] → [2 RX MODE] 设为“AUTO”（出厂默认设置）时，航空频段（108 - 136.995 MHz）内自动选择AM模式。

传输图像时，电台自动切换为数据FR模式（DW模式）。

发射

- 按住PTT键时，对着麦克风讲话。
- 松开PTT键，即返回至接收模式。接收信号时，TX/BUSY指示灯根据接收信号的模式点亮。

数字		模拟	
发射	接收	发射	接收
红色	绿色	红色	绿色
蓝色	蓝色	红色	绿色

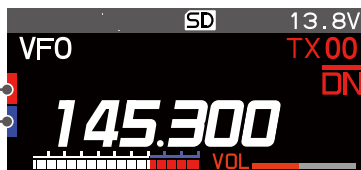

在数字模式下，如果接收信号包含与本电台不同的DG-ID，绿色（上部）和蓝色（下部）闪烁。在FM模式下，接收信号包含与本电台不同的音频信号或DCS时，绿色（上部和下部）闪烁。



- 选择了业余电台频段以外的频率时，如果按下PTT键，会发出警示音（蜂鸣），且显示屏上显示“TX PROHIBIT”，停止发射。
- 如果长时间持续发射，电台过热将会启用高温保护功能。此时，发射功率等级将自动设置为低功率。如果在启用高温保护功能的情况下继续发射，电台将强制返回至接收模式。



切换发射功率等级

在出厂设置下，按下麦克风 [P4] 键时，发射功率等级按照“HI” → “LO” → “MD”的顺序切换（见下表）。也可使用功能菜单切换发射功率等级。

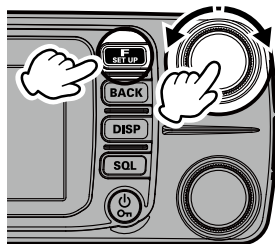
1. 按住 [F(SETUP)] 键。
2. 转动DIAL旋钮选择 [FUNCTION]，然后按下DIAL旋钮。
3. 转动DIAL旋钮选择 [TXPWR]。
4. 每次按下DIAL旋钮时，发射输出功率按以下顺序切换。
“HI” → “LO” → “MD”
5. 按下 [DISP] 键，完成设置。



发射时显示功率测量器

HI	MD	LO
		
50 W	25 W	5 W

*：出厂设置为“HI”。



A / B BAND上频率和存储信道的发射功率可分别设置。

锁定按键和DIAL旋钮

1. 按下电源（锁定）开关，显示屏上将显示“LOCK”一秒，显示“”图标，然后按键和DIAL旋钮均被锁定。

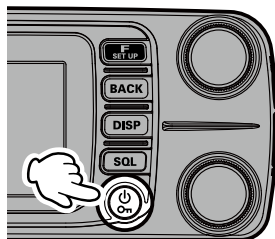

无法锁定PTT键和VOL旋钮。

再次按下电源（锁定）开关，显示屏上将显示“UNLOCK”，按键和DIAL旋钮解锁。

“”图标消失。

关于数字群组ID (DG-ID) 功能

数字群组ID (DG-ID) 功能使用两位数的ID代码，可与指定的群组成员进行通信。所有群组成员需提前设置DG-ID代码（从00至99）。发射和接收可分别设置为不同的ID代码，发射和接收代码相同时，仅接听具有相同ID代码的群组成员。使用本功能，可限制仅与具有相同DG-ID代码的群组成员进行通信。也可使用GM功能自动监听通信范围内具有相同DG-ID代码的群组成员电台是否正在操作。

DG-ID代码00可检测全部ID代码的信号。通常将发射和接收ID代码都设为“00”，无论对方电台的发射DG-ID代码是什么设置，都可使用数字C4FM模式接收所有电台的信号。

请注意，本电台的接收DG-ID代码设为“00”以外的其他代码时，将无法接听不同DG-ID代码的信号。

2. 访问由DG-ID代码控制的C4FM数字中继台时，请将FTM-300DR的发射DG-ID代码设为中继台的输入代码。即使在这种情况下，如果FTM-300DR的接收DG-ID代码设为“00”，也会接收中继台的所有下行信号。

使用DG-ID功能通信

- 兼容DG-ID功能的数字C4FM模式电台，方可使用本功能。
- 如果固件不兼容DG-ID功能，请先升级为最新固件再使用DG-ID功能。YAESU网站提供最新固件。

将发射和接收DG-ID代码设为“00”使用C4FM数字模式与所有其他电台进行通信

1. 按住 [GM] 键。
将显示DG-ID代码设置画面。

i 设置DG-ID代码时，按住DIAL旋钮可将发射和接收DG-ID代码都设为“00”。

2. 如果发射DG-ID (DG-ID TX) 代码未设为“00”，按下DIAL旋钮，然后转动DIAL旋钮设为“00”。
3. 再次按下DIAL旋钮，然后转动DIAL旋钮选择接收DG-ID (DG-ID RX)。
4. 如果接收DG-ID代码未设为“00”，按下DIAL旋钮，然后转动DIAL旋钮设为“00”。

5. 按下 [DISP] 键，完成设置。

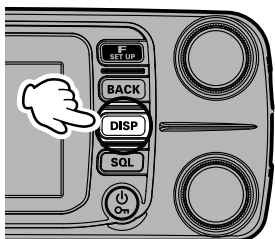
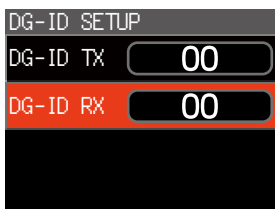
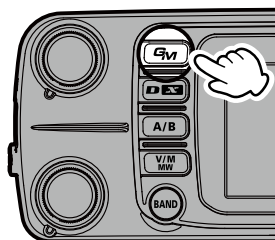

- 如需检查通信范围内是否有其他电台在操作，按下 **[GM]** 键打开GM（群组监听）功能。
 - 对方电台务必也打开GM（群组监听）功能。
 - 关于如何使用GM功能的详细信息，请参见另外提供的GM版操作手册（可从YAESU网站下载手册）。
- 按下 **[GM]** 键可关闭GM（群组监听）功能，并返回到正常操作画面。



- 如果接收DG-ID代码设为“00”以外的其他代码，则仅接收具有该DG-ID代码的信号。通常，除了仅与群组内成员通信时，请将接收DG-ID代码设为“00”。
- 发射和接收DG-ID代码默认设为“00”。

将DG-ID设为“00”以外的代码仅与指定成员进行通信

示例：G-ID代码设为“50”

- 按住 **[GM]** 键。
将显示DG-ID代码设置画面。



设置DG-ID代码时，按住**DIAL**旋钮可将发射和接收DG-ID代码都设为“00”。

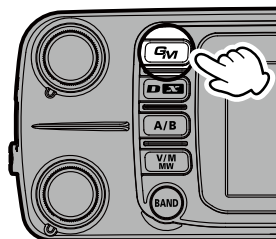

- 按下**DIAL**旋钮，然后转动**DIAL**旋钮将发射DG-ID（DG-ID TX）设为“50”。
- 再次按下**DIAL**旋钮，然后转动**DIAL**旋钮选择接收DG-ID（DG-ID RX）。

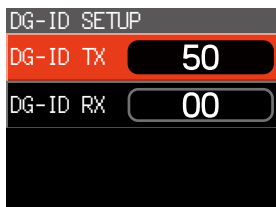

- 按下**DIAL**旋钮，然后转动**DIAL**旋钮将接收DG-ID（DG-ID RX）设为“50”。
- 按下 **[DISP]** 键，完成设置。
调至相同频率且所有群组内成员设为相同的DG-ID代码，即可进行成员间通信，而排除其他信号。

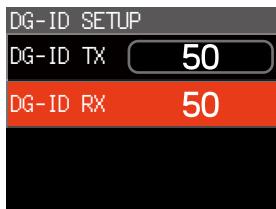

- 按下 **[GM]** 键打开GM（群组监听）功能，检查通信范围内相同频率上是否有同样打开GM（群组监听）功能且设置了相同DG-ID代码的其他电台在操作。
- 对方电台务必也打开GM（群组监听）功能。

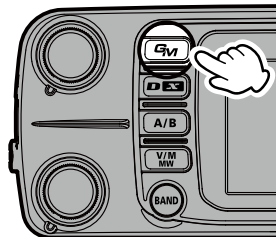

6. 按下 [GM] 键可关闭GM（群组监听）功能，并返回到正常操作画面。
使用GM功能时，可检查通信范围内打开GM功能的最多24个电台的呼号和信号强度。



关于如何设置各项项目的详细信息，请参考YAESU网站提供的《FTM-300DR GM功能说明手册》。

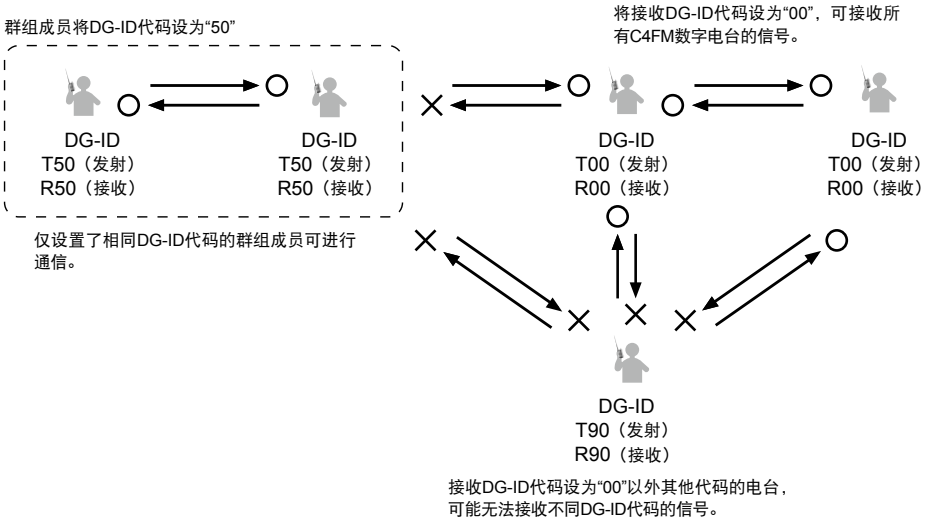

中继台操作

使用中继台通信

本电台具有ARS（自动中继异频）功能，将接收器调到中继频率时自动进行中继操作。

1. 将接收频率设为中继频率，显示屏上方出现“-”或“+”。
2. 频率上方将自动显示“-”或“+”以及“TN”图标。
3. 按住PTT键的同时，对着麦克风讲话。

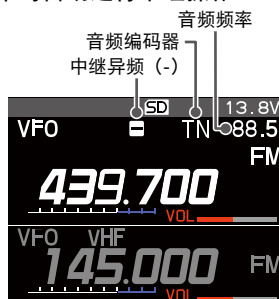

● 反向功能

“反向”状态暂时互换发射和接收频率。方便确认是否可以与其他电台直接通信。

1. 按下 [F(SETUP)] 键。
2. 转动DIAL旋钮选择 [FUNCTION]，然后按下DIAL旋钮。
3. 转动DIAL旋钮选择 [REV]，然后按下DIAL旋钮。
 - 暂时互换发射和接收频率（“反向”状态）。
 - 在“反向”状态下，显示屏上的“-”或“+”闪烁。
4. 如需解除反向状态，再次重复上述步骤。

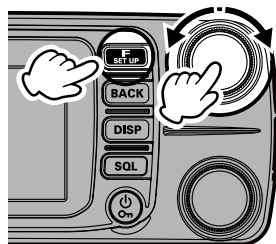

- 可从设置菜单更改中继台设置。

设置菜单项 [CONFIG] → [4 RPT ARS]：ARS功能可设为OFF。

设置菜单项 [CONFIG] → [5 RPT SHIFT]：可以设置中继异频方向。

设置菜单项 [CONFIG] → [6 RPT SHIFT FREQ]：可以更改中继异频的频差。

- 功能菜单项 [FUNCTION] → [TONE]：CTCSS音频频率。

● 音频呼叫（1750 Hz）

如需使用FTM-300DR访问需要1750 Hz音频脉冲的中继台，可将麦克风上的编程键作为“T-CALL”键使用。如需更改该键的配置，使用设置菜单项 [CONFIG] → [10 MIC PROGRAM KEY]。

FTM-300DR电台配备大量存储信道，可登录操作频率、通信模式及其他操作信息。

- 999个存储信道
- 5个归属信道（Home Channel）
- 50组PMS存储信道

操作频率和其他操作信息可登录至各常规存储信道、归属信道（Home Channel）或PMS存储信道：

- | | | |
|---------------|--------|----------|
| • 操作频率 | • 通信模式 | • 频率步进 |
| • 发射输出 | • 存储标签 | • 中继异频 |
| • TX/RX DG-ID | • 音频信息 | • DCS 信息 |
| • 存储信道跳过信息 | | |

注意

将存储内容备份到microSD存储卡。有关备份到microSD存储卡的详细信息，请参见YAESU网站下载的高级手册。

写入存储（两种方式）

(1) 按下 [V/M] 键可写入

1. 设置要写入存储的频率。
2. 按住 [V/M(MW)] 键。

显示存储信道列表。

选择最小的可用编号。如需选择其他信道，转动DIAL旋钮，选择要写入的存储信道编号。

- 转动下方DIAL旋钮可以10个信道为步进快进。



对于已写入的存储信道，则显示写入频率。

3. 按住 [V/M (MW)] 键或按下DIAL旋钮可显示弹出菜单。[WRITE] 高亮显示，按下DIAL旋钮写入。如果将频率登录至已包含其他频率数据的存储信道，则屏幕上将显示“OVERWRITE? ”。转动DIAL旋钮选择 [OK]，然后按下DIAL旋钮可覆盖存储信道。
4. 保存存储信道，并返回上一画面。

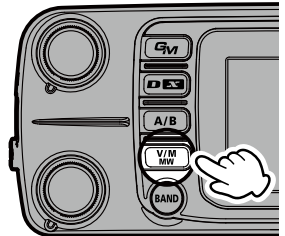

MEMORY CH LIST	
001	145.000
002	, ---
003	, ---
004	, ---

MEMORY CH LIST	
001	145.000
002	, ---
003	, ---
004	, ---

RECALL
WRITE
EDIT
DELETE

(2) 按下 [F (SETUP)] 键可从功能菜单写入

1. 设置要写入存储的频率。
2. 按下 [F(SETUP)] 键。
3. 转动DIAL旋钮，选择 [ENTER FREQUENCY] 或 [MEMORY CH]，然后按下DIAL旋钮显示直接频率输入画面，或存储信道编号输入画面。

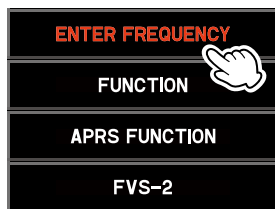

4. 转动DIAL旋钮选择 [MEMORY CH LIST]，然后按下DIAL旋钮显示存储信道列表。
5. 后续操作与上文“(1) 按下 [V/M] 键可写入”中步骤3之后的操作相同。

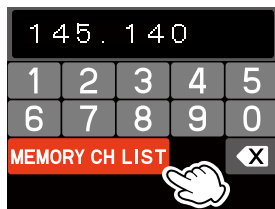

MEMORY CH LIST		
021	433.300	YAESU
022	433.620	FTM-300D
033	433.300	JA1YDE
041	433.100 433.200	DIGITAL

调用存储（两种方式）

(1) 按下 [V/M] 键可调用

1. 按下 [V/M(MW)] 键。
调用上一次使用的存储信道。
2. 转动DIAL旋钮，选择要调用的存储信道。
3. 再次按下 [V/M] 键，返回VFO模式。

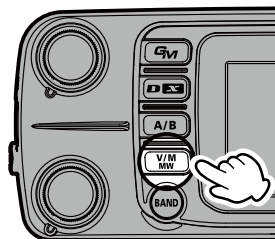

(2) 按下 [F (SETUP)] 键可从功能菜单调用

1. 按下 [F(SETUP)] 键。
2. 转动DIAL旋钮，选择 [ENTER FREQUENCY] 或 [MEMORY CH]，然后按下DIAL旋钮显示直接频率输入画面，或存储信道编号输入画面。
3. 转动DIAL旋钮选择 [MEMORY CH]，然后按下DIAL旋钮显示存储信道列表。
4. 转动DIAL旋钮，选择要调用的存储信道，然后按下DIAL旋钮。显示弹出菜单且 [RECALL] 高亮显示。按下DIAL旋钮。
将调用所选的存储信道。

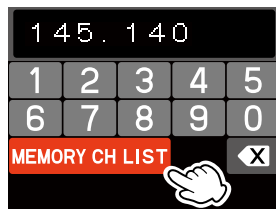
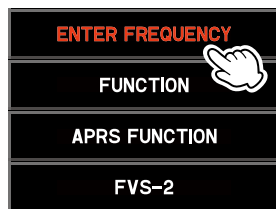

● 直接输入信道编号调用存储信道

1. 在存储模式下，按下 [F (SETUP)] 键。
2. 转动DIAL旋钮选择 [MEMORY CH]，然后按下DIAL旋钮。
显示存储信道输入画面。
3. 转动DIAL旋钮选择存储信道编号，然后按下DIAL旋钮。

(示例) 调用存储信道“123”时。

转动DIAL旋钮选择 [1] → 按下DIAL旋钮



转动DIAL旋钮选择 [2] → 按下DIAL旋钮



转动DIAL旋钮选择 [3] → 按下DIAL旋钮

(示例) 调用存储信道“16”时。

转动DIAL旋钮选择 [1] → 按下DIAL旋钮



转动DIAL旋钮选择 [6] → 按下DIAL旋钮



按住DIAL旋钮

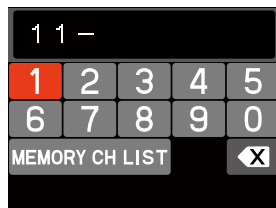
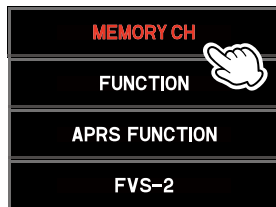

● 使用麦克风上的数字键直接输入信道编号调用存储信道

在存储模式下，按下数字键“0”至“9”输入存储信道。

(示例) 调用存储信道“123”时。

按下 [1] 键。



按下 [2] 键。



按下 [3] 键。

(示例) 调用存储信道“16”时。

按下 [1] 键。



按下 [6] 键。



按住任意数字键。

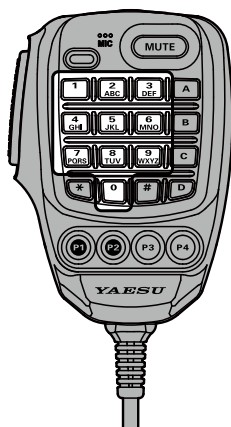

输入编号时，按下PTT键可取消输入。

在存储模式下显示存储信道列表

在存储模式下，通常转动DIAL旋钮增加或降低存储信道编号。转动DIAL旋钮自动显示存储信道列表，并且可以在查看多个存储信道的内容时调用所需存储信道。

1. 按住 [F(SETUP)] 键。
2. 转动DIAL旋钮选择 [MEMORY]，然后按下DIAL旋钮。
3. 按下DIAL旋钮将 [1 MEMORY LIST] 设为“ON”。
4. 按下 [DISP] 键，完成设置。

如需返回到正常的上/下操作，在上述操作的步骤3中设为“OFF”。

使用存储信道自动分组（MAG）功能仅调用相同频段的存储信道

通过存储信道自动分组（MAG）功能，可仅调用相同频段的存储信道。

在存储模式下，每次按下 [BAND] 键时，仅将指定频段的存储信道作为群组（如下所示）自动调用：

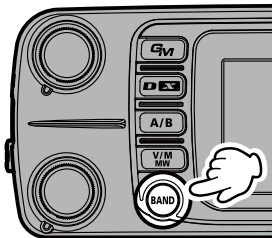

群组名称	可选存储信道
M-ALL	所有存储信道。
M-AIR	仅航空频段存储信道。
M-VHF	仅144 MHz频段存储信道。
M-UHF	仅430 MHz频段存储信道。
M-GEN	仅VHF和UHF频段存储信道。
M-GRP	预先登录的任意频段的存储信道。

通过M-GRP可将任意频率的存储信道划分为群组

● 将存储信道登录至M-GRP（存储群组）

1. 按下 [F(SETUP)] 键。
2. 转动DIAL旋钮选择 [ENTER FREQUENCY] 或 [MEMORY CH]，然后按下DIAL旋钮。
3. 转动DIAL旋钮选择 [MEMORY CH LIST]，然后按下DIAL旋钮。
显示存储信道列表。
4. 转动DIAL旋钮，选择要登录至M-GRP的存储信道。
5. 按住 [BAND] 键，将该存储信道登录至M-GRP。
 - 登录至M-GRP的存储信道编号显示为蓝色。
 - 如需登录其他信道，重复步骤1和2。
 - 如需删除登录，选择存储信道，然后按住 [BAND] 键删除登录。
6. 按下 [DISP] 键，完成登录。

● 从M-GRP（存储群组）中删除存储信道

如需从M-GRP删除存储信道，执行上述步骤1至6，到步骤4时选择要删除的存储信道。在步骤5中，按住 [BAND] 键即可删除登录。

多信道待机（MCS）功能

实用功能，可自动监听登录在MAG功能群组中的多个存储信道。

示例：通过M-GRP操作MCS功能

1. 在存储模式下，按下 [BAND] 键选择M-GRP。
2. 按住 [BAND] 键。
 - 监听登录至M-GRP的所有信道。
 - MCS启用时，显示屏上显示“MCS”。
 - 接收到信号时，监听停在接收的存储信道上并可开始接听音频。
 - 接收完成后，监听仍停留在该信道上5秒，此时可以通信。
 - 约5秒内无发射或接收操作时，将再次开始监听登录至M-GRP的信道。
3. 如需取消MCS功能，按下 [BAND] 键。

编辑存储

● 编辑存储标签

可为存储信道和归属信道（Home Channel）指定存储名称标签，例如呼号或广播电台名称。存储标签最多可输入16个字符。存储名称标签可使用字母（大写和小写）、数字和符号。

1. 按下 [F(SETUP)] 键。
2. 转动DIAL旋钮选择 [ENTER FREQUENCY] 或 [MEMORY CH]，然后按下DIAL旋钮。
显示频率输入画面或存储信道输入画面。
3. 转动DIAL旋钮选择 [MEMORY CH LIST]，然后按下DIAL旋钮。
显示存储信道列表。

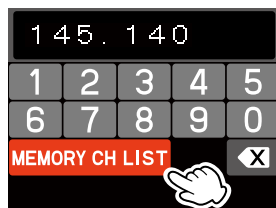
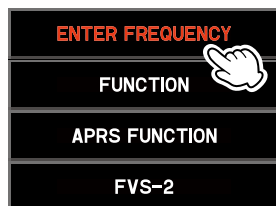



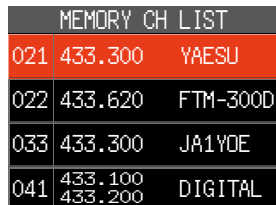



4. 转动DIAL旋钮选择需要编辑存储标签的存储信道，然后按下DIAL旋钮。



5. 将显示弹出菜单。转动DIAL旋钮选择 [EDIT]，然后按下DIAL旋钮。
显示存储信息。



6. 转动**DIAL**旋钮选择 [TAG]，然后按下**DIAL**旋钮。
- 显示字符输入画面。转动**DIAL**旋钮选择一个字符，然后按下**DIAL**旋钮输入该字符。

-  : 向左移动光标。
-  : 向右移动光标。
-  : 显示字母键盘输入画面。
-  : 显示数字键盘输入画面。
-  : 显示符号键盘输入画面。
-  : 删除光标左侧的字符并向左移动光标。



- 请参见第70页的“文本输入画面”输入存储标签。

7. 输入完成时，按住**DIAL**旋钮保存字符并返回到“MEMORY INFORMATION”画面。
8. 转动**DIAL**旋钮选择 [OK]，然后按下**DIAL**旋钮。
9. 弹出确认信息。选择 [OK]，然后按下**DIAL**旋钮完成存储标签输入。

 仅在操作频段上显示存储标签。

● 清除存储数据

1. 按下 [F(SETUP)] 键。
2. 转动DIAL旋钮选择 [ENTER FREQUENCY] 或 [MEMORY CH]，然后按下DIAL旋钮。
显示频率输入画面或存储信道输入画面。
3. 转动DIAL旋钮选择 [MEMORY CH LIST]，然后按下DIAL旋钮。
显示存储信道列表。
4. 转动DIAL旋钮选择要清除数据的存储信道，并按下DIAL旋钮。
5. 显示弹出菜单。转动DIAL旋钮选择 [DELETE]，然后按下DIAL旋钮。
显示确认画面“DELETE?”。
转动DIAL旋钮选择 [OK]，然后按下DIAL旋钮。

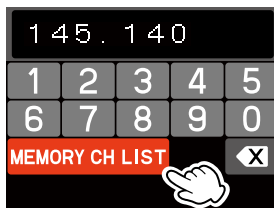
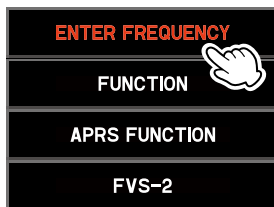

无法清除存储信道1以及归属信道（Home Channel）上的数据。

调用归属信道 (Home Channel)

1. 按下麦克风上的 [P2] *键。
* 此为出厂设置。本功能也可指定到 [P3] 或 [P4] 键上 (请见第9页)。
LCD上显示“HOME”图标以及当前所选频段的归属信道 (Home Channel) 频率。
2. 再次按下 [P2] 键, 返回至上一画面。



调用归属信道 (Home Channel) 时, 转动DIAL旋钮可将归属信道 (Home Channel) 频率发送至操作频段VFO。

更改归属信道 (Home Channel) 频率

1. 设置需存储为归属信道 (Home Channel) 的频率和操作模式。
2. 按下 [F(SETUP)] 键。
或者, 按住 [V/M(MW)] 键并进到步骤5。
3. 转动DIAL旋钮选择 [ENTER FREQUENCY] 或 [MEMORY CH], 然后按下DIAL旋钮。
显示频率输入画面或存储信道输入画面。
4. 转动DIAL旋钮选择 [MEMORY CH LIST], 然后按下DIAL旋钮。
显示存储信道列表。
5. 转动DIAL旋钮选择存储信道列表上方显示的 [HOM] 。
6. 按住 [V/M(MW)] 键或按下DIAL旋钮可显示弹出菜单。确保 [WRITE] 高亮显示, 按下DIAL旋钮。
显示确认画面“OVER WRITE?”。
7. 转动DIAL旋钮选择 [OK], 然后按下DIAL旋钮。
8. 归属信道 (Home Channel) 的内容更改并返回到上一画面。

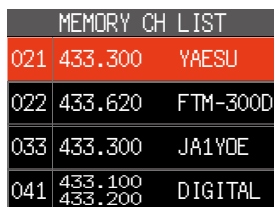
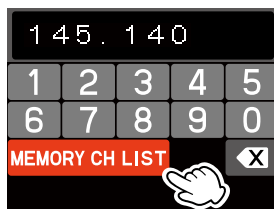
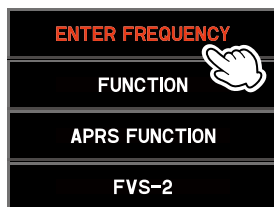

异频存储

可为每个存储信道登录两个不同的频率（接收和发射）。

1. 首先登录存储信道的接收频率。
关于登录存储信道的更多信息，请参考“写入存储”（第33页）。
如需编辑已写入的存储信道，转到步骤2。
2. 按住 [V/M(MW)] 键。
显示存储信道列表。
3. 转动**DIAL**旋钮选择步骤1中已登录接收频率的信道编号，然后按下**DIAL**旋钮。
4. 转动**DIAL**旋钮选择 [EDIT]，然后按下**DIAL**旋钮。

5. 转动**DIAL**旋钮选择 [TX FREQ]，然后按下**DIAL**旋钮。

6. 将电台设置为所需的发射频率。
7. 转动**DIAL**旋钮选择 [OK]，然后按下**DIAL**旋钮。

8. 显示确认画面，按下**DIAL**旋钮。
显示屏返回到存储信道画面，并且上方显示接收频率，下方显示发射频率。

9. 按下 [DISP] 键完成设置。
调用异频存储时，LCD上显示“”。

操作异频存储时，如需暂时互换发射和接收频率：

[F(SETUP)] → [FUNCTION] → [REV]

互换频率时，“”将闪烁。

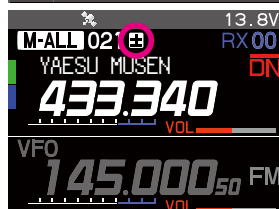
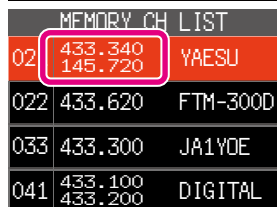
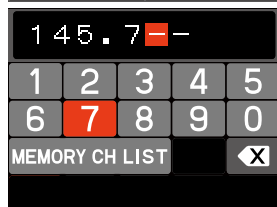
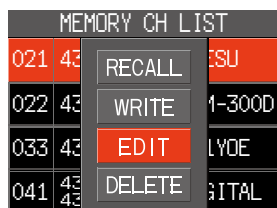
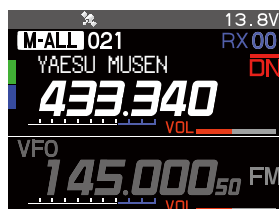

扫描功能

FTM-300DR支持下列三种扫描功能：

- VFO扫描
- 存储信道扫描
- 可编程存储扫描（PMS）

VFO扫描/存储扫描

在VFO模式或存储模式下，如需搜索有信号的频率：

1. 按下 [A/B] 键，将要扫描的频段设置为操作频段。
2. 按下 [V/M(MW)] 键，进入VFO模式或存储模式。
3. 按住麦克风上的 [UP] 或 [DWN] 键，开始扫描。
 - 如果扫描过程中转动了DIAL旋钮，将根据DIAL旋钮转动的方向继续向上或向下扫描频率。
 - 接收到信号时，扫描暂停，频率闪烁，并在约3秒后重启扫描。
4. 按下麦克风上的PTT键或 [UP] / [DWN]，可取消扫描。在此情况下，电台不会发射。

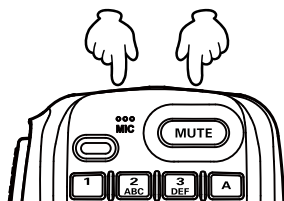
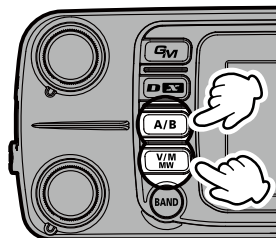

- 如果扫描因接收到信号暂停，转动DIAL旋钮会立刻重启扫描。
- 如果在扫描时关闭电台，再次打开电台时，将重启扫描。

可编程存储扫描（PMS）

本功能仅扫描登录至一组PMS可编程存储信道的上限和下限频率之间的频率范围。有50组PMS存储信道（L01/U01至L50/U50）可供使用。



有关可编程存储扫描（PMS）和存储库扫描的详细信息，请参考YAESU网站上提供的高级手册。

设置扫描停止时的接收操作

1. 按住 [F(SETUP)] 键。
2. 转动DIAL旋钮选择 [SCAN RESUME]，然后按下DIAL旋钮。
3. 转动DIAL旋钮可选择扫描暂停后的停留时间。
 - **1 sec / 3 sec / 5 sec**
在指定的时间段内接收信号，然后重启扫描。
 - **BUSY**
持续接收信号，直至其消失。信号消失后两秒，重启扫描。
 - **HOLD**
扫描停止，并在当前接收频率上进行调谐（扫描不重启）。
4. 按下 [DISP] 键保存新设置并返回到正常操作画面。

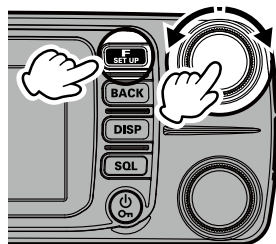

 上述设置通用于所有扫描操作。

跳过存储信道

每个存储信道均可设置为在存储扫描时跳过。

1. 按住 [V/M(MW)] 键。
显示存储信道列表。

也可通过下列操作显示存储信道列表。

1. 按下 [F(SETUP)] 键 → 选择 [ENTER FREQUENCY] 或 [MEMORY CH]，然后按下DIAL旋钮。
 2. 转动DIAL旋钮选择 [MEMORY CH LIST]。
 3. 按下DIAL旋钮，显示存储信道列表。
4. 转动DIAL旋钮，选择不需要扫描的存储信道编号，然后按下DIAL旋钮。
 5. 转动DIAL旋钮选择 [EDIT]，然后按下DIAL旋钮。
 6. 转动DIAL旋钮选择 [SCAN]。
 7. 转动DIAL旋钮选择 [NO]。
 8. 转动DIAL旋钮选择 [OK]，然后按下DIAL旋钮。
 9. 显示确认画面时，按下DIAL旋钮。
 10. 按下 [DISP] 键或PTT键完成设置。
调用已设为跳过存储的存储信道时，显示 “X” 图标。

Bluetooth®（蓝牙）操作

FTM-300DR内置Bluetooth®（蓝牙）功能。使用选购件Bluetooth®（蓝牙）耳机（SSM-BT10）或市售Bluetooth®（蓝牙）耳机可进行免提操作。



- 无法确保市售的所有Bluetooth®（蓝牙）耳机都能与之匹配操作。
- Bluetooth®（蓝牙）耳机SSM-BT10可使用选购件充电线SCU-41连接面板右侧的DATA插孔充电（请见第6页）。

Bluetooth®（蓝牙）耳机配对

首次使用Bluetooth®（蓝牙）耳机时，必须将Bluetooth®（蓝牙）耳机和FTM-300DR配对。

仅在首次连接耳机时必须执行本步骤。

1. 启动Bluetooth®（蓝牙）耳机配对模式。

SSM-BT10: 按住多功能按钮3秒，直至SSM-BT10 LED交替闪烁红色和蓝色。

按住多功能按钮3秒，
打开耳机。



2. 按住 [F(SETUP)] 键。

3. 转动DIAL旋钮选择 [OPTION]，然后按下DIAL旋钮。

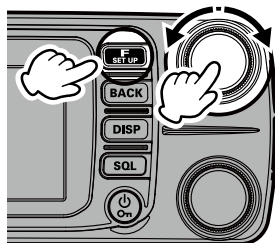

4. 转动DIAL旋钮选择 [2 Bluetooth]，然后按下DIAL旋钮。

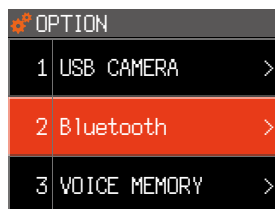

5. 按下DIAL旋钮，将 [Bluetooth] 设为“ON”。
显示设置项目。

6. 转动DIAL旋钮选择 [DEVICE]，然后按下DIAL旋钮。

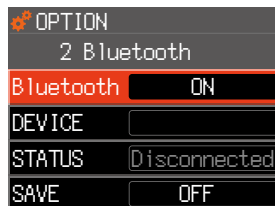

7. 按下**DIAL**旋钮。
开始搜索，并在列表中显示发现的**Bluetooth**[®]（蓝牙）设备的型号名称。
8. 显示要连接的耳机时，按下 [**BACK**] 键可停止搜索。

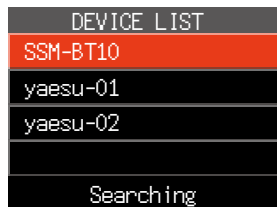

9. 转动**DIAL**旋钮，选择要连接的**Bluetooth**[®]（蓝牙）耳机。
10. 按下 [**F(SETUP)**] 键，然后按下**DIAL**旋钮。

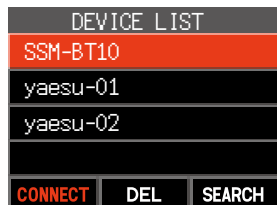

- 连接完成时， [**DEVICE**] 栏将显示“已连接的**Bluetooth**[®]（蓝牙）耳机的名称”， [**STATUS**] 栏将显示“Connected”。
- **SSM-BT10**的LED闪烁蓝色。配对完成。

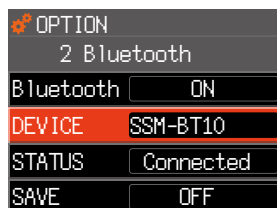

11. 按下 [**DISP**] 键，返回到正常操作画面。
连接**Bluetooth**[®]（蓝牙）耳机时，**FTM-300DR**屏幕上的“”图标点亮，将从**Bluetooth**[®]（蓝牙）耳机听到接收音频和操作提示音。

● 禁用**Bluetooth**[®]（蓝牙）功能

如需取消**Bluetooth**[®]（蓝牙）操作，只需重复上述步骤，在步骤5中选择“OFF”。

● 打开电源时的**Bluetooth**[®]（蓝牙）耳机后续连接

- 连接**Bluetooth**[®]（蓝牙）耳机后如果关闭电源，下次打开电源时，会搜索同一**Bluetooth**[®]（蓝牙）耳机并在找到后自动连接。
- 如果无法找到**Bluetooth**[®]（蓝牙）耳机，屏幕上的“”图标闪烁。如果在此状态下打开同一**Bluetooth**[®]（蓝牙）耳机的电源，其将会自动连接。如果未连接，关闭**FTM-300DR**和**Bluetooth**[®]（蓝牙）耳机，然后再打开。
- 如需连接其他**Bluetooth**[®]（蓝牙）耳机，请参见第50页的“连接其他**Bluetooth**[®]（蓝牙）耳机”。

按下Bluetooth® (蓝牙) 耳机上的按钮进行发射 (VOX功能关闭时)

VOX功能关闭时, 按一下Bluetooth® (蓝牙) 耳机上的“呼叫按钮”*会将FTM-300DR保持在发射模式, 然后使用Bluetooth® (蓝牙) 耳机进行呼叫。

再次按下“呼叫按钮”*可将FTM-300DR返回接收模式。

*根据Bluetooth® (蓝牙) 耳机不同, 按钮名称也可能会不同。

SSM-BT10: 按下**多功能键**时, 将会鸣响提示音且FTM-300DR会持续发射。

再次按下**多功能键**, 将会鸣响提示音且FTM-300DR会返回接收模式。

短按即可发射



使用Bluetooth® (蓝牙) 耳机进行VOX免提操作

FTM-300DR VOX (声控发射) 功能打开时, Bluetooth® (蓝牙) 耳机可执行免提操作并通过语音自动发射。根据“VOX操作”部分的说明**打开VOX功能**。



VOX功能通常用于Bluetooth® (蓝牙) 耳机和麦克风。

如果不使用蓝牙耳机, 也不想通过麦克风使用VOX功能, 则将其设为“OFF”。

VOX操作

使用Bluetooth® (蓝牙) 耳机, 只需对着麦克风讲话, 即可自动免提发射。



带摄像头的选购件麦克风MH-85A11U无法使用VOX功能。

设置VOX功能

1. 按住 [F(SETUP)] 键。
2. 转动DIAL旋钮选择 [TX/RX], 然后按下DIAL旋钮。
3. 转动DIAL旋钮选择 [3 AUDIO], 然后按下DIAL旋钮。
4. 转动DIAL旋钮选择 [3 VOX], 然后按下DIAL旋钮。
5. 转动DIAL旋钮选择 [VOX], 然后按下DIAL旋钮。

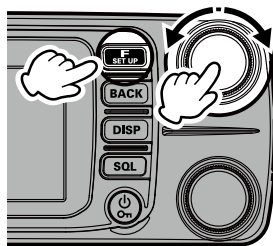

TX/RX	
1 MODE	>
2 DIGITAL	>
3 AUDIO	>

- 转动DIAL旋钮，选择“LOW”或“HIGH”。

OFF: VOX功能关闭

LOW: VOX功能打开 (VOX增益等级“LOW”)

HIGH: VOX功能打开 (VOX增益等级“HIGH”)

设为“LOW”或“HIGH”时，自动从连接的Bluetooth® (蓝牙) 耳机发射语音音频。未连接Bluetooth® (蓝牙) 耳机时，自动从麦克风发射音频。

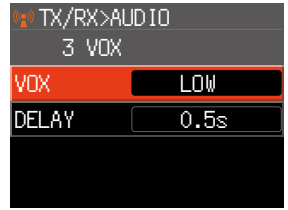

- 按下 [DISP] 键完成设置。

● **禁用VOX功能。**

如需取消VOX并返回到PTT操作，只需重复上述步骤，在步骤6中选择“OFF”。

设置VOX (声控发射) 延迟时间

使用VOX (声控发射) 功能发射时，设置语音暂停时返回接收模式的时间：

- 按住 [F(SETUP)] 键。
- 转动DIAL旋钮选择 [TX/RX]，然后按下DIAL旋钮。
- 转动DIAL旋钮选择 [3 AUDIO]，然后按下DIAL旋钮。
- 转动DIAL旋钮选择 [3 VOX]，然后按下DIAL旋钮。
- 转动DIAL旋钮选择 [DELAY]，然后按下DIAL旋钮。
- 转动DIAL旋钮选择延迟时间 (语音终止后从发射到接收的延迟时间)。

0.5sec / 1.0sec / 1.5sec / 2.0sec / 2.5sec / 3.0sec

出厂默认值：“0.5sec”。

- 按下 [DISP] 键完成设置。

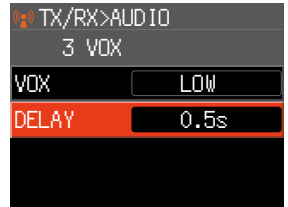
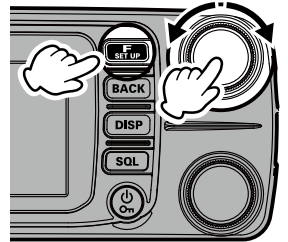

Bluetooth® (蓝牙) 节电模式

打开Bluetooth® (蓝牙) 节电功能可延长Bluetooth® (蓝牙) 耳机电池的待机时间。

1. 按住 [F(SETUP)] 键。
2. 转动DIAL旋钮选择 [OPTION]，然后按下DIAL旋钮。
3. 转动DIAL旋钮选择 [2 Bluetooth]，然后按下DIAL旋钮。

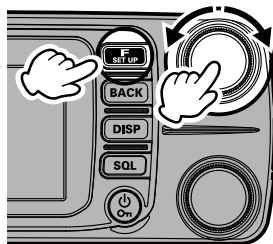

4. 转动DIAL旋钮选择 [SAVE]，然后按下DIAL旋钮选择“ON”。
5. 按下 [DISP] 键完成设置。

OPTION	2 Bluetooth
Bluetooth	ON
SAVE	SSM-BT10
STATUS	Connected
SAVE	ON

● 禁用节电功能

如需取消Bluetooth® (蓝牙) 节电功能，只需重复上述步骤，在步骤4中选择“OFF”。

连接其他Bluetooth® (蓝牙) 耳机

1. 按住 [F(SETUP)] 键。
2. 转动DIAL旋钮选择 [OPTION]，然后按下DIAL旋钮。
3. 转动DIAL旋钮选择 [2 Bluetooth]，然后按下DIAL旋钮。

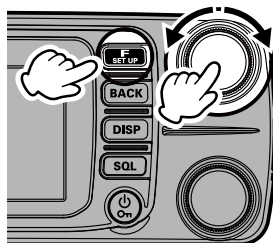

4. 如果 [STATUS] 栏显示“Connected”，转动DIAL旋钮选择 [STATUS]，然后按下DIAL旋钮。
[STATUS] 栏显示“Disconnected”。

OPTION	2 Bluetooth
Bluetooth	ON
DEVICE	SSM-BT10
STATUS	Disconnected
SAVE	OFF

5. 转动**DIAL**旋钮选择 [**DEVICE**] ，然后按下**DIAL**旋钮。
6. 按下 [**F(SETUP)**] 键。
7. 转动**DIAL**旋钮选择 [**SEARCH**] ，然后按下**DIAL**旋钮。
8. 搜索Bluetooth®（蓝牙）设备并按照以下顺序显示在设备列表中：
 - (1) 已登录、搜索并找到的
Bluetooth®（蓝牙）设备：白色字母
 - (2) 搜索并找到的新
Bluetooth®（蓝牙）设备：白色字母
 - (3) 已登录但通过搜索未找到的
Bluetooth®（蓝牙）设备：灰色字母
9. 显示要连接的耳机时，按下 [**BACK**] 键可停止搜索。
10. 转动**DIAL**旋钮选择所需的Bluetooth®（蓝牙）设备。
11. 按下 [**F(SETUP)**] 键。
12. 转动**DIAL**旋钮选择 [**CONNECT**] ，然后按下**DIAL**旋钮进行连接。

DEVICE LIST		
SSM-BT10		
CONNECT	DEL	SEARCH

DEVICE LIST		
SSM-BT10		
yaesu-01		
yaesu-02		
R556		
Searching		

DEVICE LIST		
SSM-BT10		
yaesu-01		
yaesu-02		
R556		
CONNECT	DEL	SEARCH

● **连接已登录（配对）的Bluetooth®（蓝牙）耳机**

1. 执行上述步骤5显示设备列表。
2. 转动**DIAL**旋钮，选择要连接的Bluetooth®（蓝牙）耳机。
3. 按下 [**F(SETUP)**] 键，然后按下**DIAL**旋钮。
4. 连接完成时，STATUS栏显示“**Connected**”。

● **从列表中移除已登录（配对）的Bluetooth®（蓝牙）设备**

1. 在上述步骤2中，转动**DIAL**旋钮，选择要删除的Bluetooth®（蓝牙）耳机。
2. 按下 [**F(SETUP)**] 键。
3. 转动**DIAL**旋钮选择 [**DEL**] ，然后按下**DIAL**旋钮。
从设备列表中删除Bluetooth®（蓝牙）耳机。

频谱扫描

频谱扫描时，**VFO**模式显示以当前频率为中心，存储模式显示以当前信道为中心，并显示上限及下限信道的信号状态。转动**DIAL**旋钮也可更改中心频率和存储信道。

按下 **[DISP]** 键。

显示当前正在使用的**VFO**频谱扫描，并可收听接收到的音频。

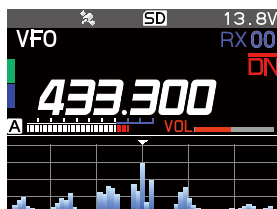
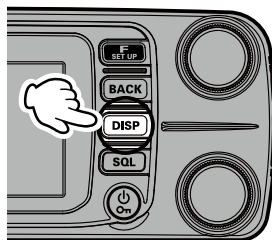

! 显示频谱扫描时，无法接收其他的**VFO**。

VFO模式：

通过图形显示以当前接收频率为中心的上限及下限频率信道（61个信道）的信号状态（强度）。

存储模式：

通过图形显示以当前存储信道为中心的上限及下限存储信道（21个信道）的信号状态（强度）。

● 更改频率或存储信道

转动**DIAL**旋钮，更改频谱扫描的中心接收频率或存储信道。

● 退出频谱扫描

按下 **[DISP]** 键或 **[BACK]** 键。

i 频谱扫描频率间隔与**VFO**频率步进相同。

● 切换显示的信道数量

1. 按住 **[F(SETUP)]** 键。
 2. 转动**DIAL**旋钮选择 **[DISPLAY]**，然后按下**DIAL**旋钮。
 3. 转动**DIAL**旋钮选择 **[3 BAND SCOPE]**。
 4. 按下**DIAL**旋钮，选择“**WIDE**”或“**NARROW**”。
- 各模式显示的信道数量如下：

	WIDE	NARROW
VFO模式	61个信道	31个信道
存储模式	21个信道	11个信道

出厂默认值：“**WIDE**”。

5. 按下 **[DISP]** 键完成设置。

使用录音功能

使用录音功能，可将对方电台接收的音频、和/或本电台的发射音频录音并保存在 microSD 存储卡中。可使用 **FTM-300DR** 播放录音文件，也可取出 microSD 存储卡并在 PC 上使用。一旦录音开始，将会持续直到录音被停止，或 microSD 存储卡已满。

● 关于文件

- 音频文件保存在 microSD 存储卡上的“**VOICE**”文件夹中。
 - 文件为 Wave 音频格式（扩展名：wav）。
 - 根据录音开始的日期和时间，文件名为“YYYYMMDDmmhhss.wav”（YYYY：年，MM：月，DD：日，hh：小时，mm：分钟，ss：秒）。
-
-  首次使用 microSD 存储卡时，请参见第 20 页的“格式化 microSD 存储卡”进行格式化。
- 由于录音时文件名称和文件时间戳会使用日期和时间信息，建议按照下列步骤设置日期和时间：
[F(SETUP)] 键 → [CONFIG] → [1 DATE&TIME ADJUST]

接收音频录音

1. 按下 [F(SETUP)] 键，然后转动 DIAL 旋钮，选择 [FUNCTION]。
2. 按下 DIAL 旋钮。
3. 转动 DIAL 旋钮选择 [REC]。
4. 按下 DIAL 旋钮。
 - 显示“REC”，并开始录音。
 - LCD 的上方显示“II”，且电台进入录音待机模式。接收到信号时，自动开始录音。
 - 录音时，“II”标记变成“■”。
 - 出厂默认值设为录制“A-band”接收音频。
 - 正在录音的频段关闭静噪后，录音将暂停约 3 秒。接收到信号时，录音将重启。
 - 可在设置模式下选择要录音的频段，以及是否在录音中包含发射音频。

-  电台关闭时录音停止。

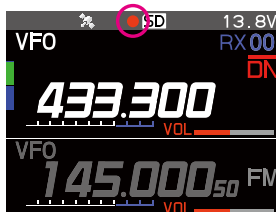
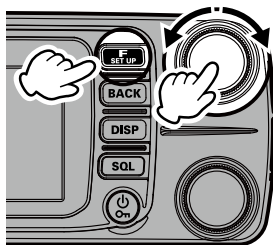

● 禁用录音功能

1. 按下 [F(SETUP)] 键，然后转动DIAL旋钮，选择 [FUNCTION]。
2. 按下DIAL旋钮。
3. 转动DIAL旋钮选择 [STOP]，然后按下DIAL旋钮。

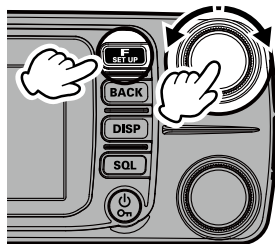

设置录音功能

可选择要录音的频段，以及是否在录音中包含发射音频：

1. 按住 [F(SETUP)] 键。
2. 转动DIAL旋钮选择 [TX/RX]，然后按下DIAL旋钮。
3. 转动DIAL旋钮选择 [3 AUDIO]，然后按下DIAL旋钮。
4. 转动DIAL旋钮选择 [4 RECORDING]，然后按下DIAL旋钮。

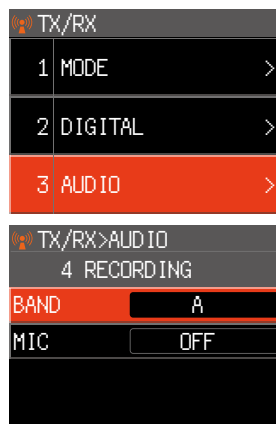
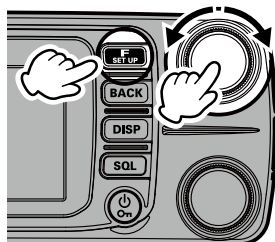

5. 转动DIAL旋钮选择 [BAND]，然后按下DIAL旋钮选择要录音的频段。
A : A频段接收音频录音
B : B频段接收音频录音
A+B : A频段和B频段接收音频录音

6. 转动DIAL旋钮选择 [MIC]，然后按下DIAL旋钮选择“ON”或“OFF”。
ON : 发射和接收音频录音
OFF : 仅接收音频录音

播放录音



录音时不可播放，如需播放，则停止录音并按照下列步骤操作。

1. 按下 **[F(SETUP)]** 键，然后转动**DIAL**旋钮，选择 **[FUNCTION]**。
2. 按下**DIAL**旋钮。
3. 转动**DIAL**旋钮选择 **[LOG LIST]**，然后按下**DIAL**旋钮。



4. 转动**DIAL**旋钮选择 **[VOICE]**。
5. 按下**DIAL**旋钮。

录音文件将显示在列表中。



6. 转动**DIAL**旋钮选择要播放的文件，然后按下**DIAL**旋钮。



7. 按下**DIAL**旋钮。

- 将开始播放。
- 播放时无法收听接收音频
- 录音时无法播放。
- 转动**DIAL**旋钮选择 **[|||]**，然后按下**DIAL**旋钮暂停播放。
- 转动**DIAL**旋钮选择 **[◀◀]** 或 **[▶▶]**，然后按下**DIAL**旋钮，一次可快退或快进5秒。

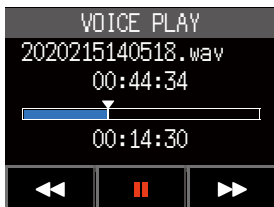

● 删除文件

1. 在步骤3中转动**DIAL**旋钮选择要删除的文件，然后按下 **[F(SETUP)]** 键。
2. 转动**DIAL**旋钮选择 “**DEL**”，然后按下**DIAL**旋钮。
3. 转动**DIAL**旋钮选择 “**OK**”，然后按下**DIAL**旋钮。

拍摄照片（快照功能）

连接带摄像头的选购件麦克风（MH-85A11U），可以拍摄照片。拍摄的图像数据可以保存到电台内的microSD存储卡中。保存的数据可在屏幕上显示并可发送到其他电台*上。此外，按下带摄像头的麦克风上的（图像发送按钮）可将最新拍摄的图像数据发送到其他电台*。

* 请参考YAESU网站或商品目录查看兼容的电台型号。

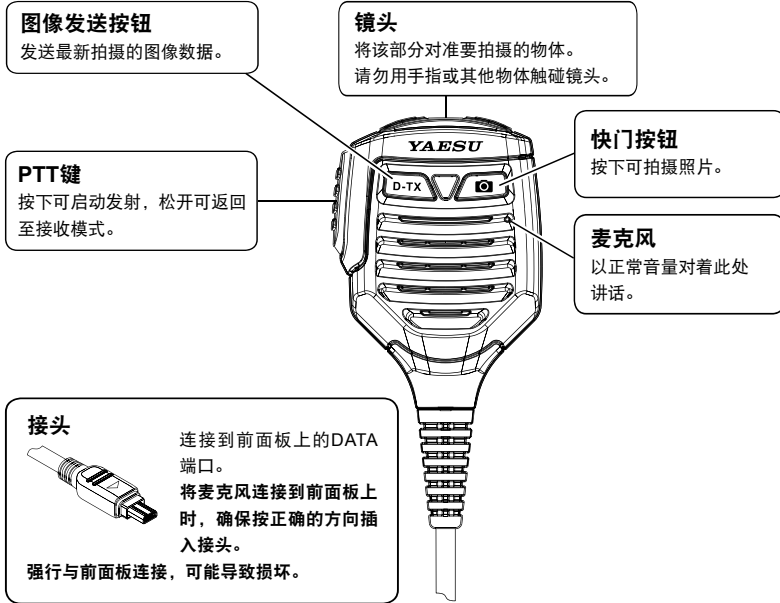

- 确保镜头和物体之间保持至少50 cm的距离。如果物体太靠近，照片将会对焦模糊，照片不清晰。
- 通过下列操作可设置要拍摄的图像大小（分辨率）和图像质量（压缩率）。
- 按住 [F(SETUP)] 键 → [OPTION] → [1 USB CAMERA]。
- 如果本电台和对方电台都处于数字模式，按下  可发送最新拍摄的图像数据。
- 预先设置数字模式可将图像发送至其他电台。
- 请勿在强光（如阳光或其他明亮物体）下直接拍摄物体。这样可能导致发生故障。
- 如果镜头或麦克风脏污，使用干的软布擦拭污垢。

拍摄照片

1. 关闭电台。
2. 将带摄像头的麦克风（MH-85A11U）连接到前面板的DATA端口。
3. 将镜头对准被拍摄物体，按下麦克风上的（快门按钮）。
 - LCD上显示拍摄的图像。
 - 按下 [F(SETUP)] 键，暂时关闭 [SAVE] [SEND] [EDIT] 显示，查看完整照片。再次按下 [F(SETUP)] 键可显示 [SAVE] [SEND] [EDIT]。
4. 如需将图像保存至microSD存储卡，转动DIAL旋钮选择 [SAVE]，然后按下DIAL旋钮。
按下 [BACK] 键，显示屏将返回上一操作画面且不保存图像。

5. 如需将保存的图像发送至其他电台，按下MH-85A11U上的（图像发送按钮）。



按下麦克风上的PTT键可取消发送（可能需要等待一会儿才可取消）。

6. 按下 [BACK] 键，返回到正常操作画面。

查看保存的图像

1. 按下 [F(SETUP)] 键。
2. 转动DIAL旋钮选择 [FUNCTION]，然后按下DIAL旋钮。
3. 转动DIAL旋钮选择 [LOG LIST]，然后按下DIAL旋钮。
4. 转动DIAL旋钮选择 [PICT]，然后按下DIAL旋钮。

显示保存的图像数据列表。

- 按下 [F(SETUP)] 键 → 转动DIAL旋钮选择 [▼] → 按下DIAL旋钮可显示列表末尾。
 - 按下 [F(SETUP)] 键 → 转动DIAL旋钮选择 [TOP] → 按下DIAL旋钮可显示列表开头。
5. 转动DIAL旋钮选择要显示的图像，然后按下DIAL旋钮。
 - 将显示图像。
 - 转动DIAL旋钮可显示其他图像。
 - 显示图像时，按下DIAL旋钮可暂时关闭图像以外的其他信息显示，如文件名称，从而查看完整照片。再次按下DIAL旋钮，可恢复显示。
 6. 按下 [F(SETUP)] 键。
 7. 转动DIAL旋钮选择 [SEND]，然后按下DIAL旋钮。
将显示确认画面。
 8. 转动DIAL旋钮选择 [OK]，然后按下DIAL旋钮。
开始传输图像。
 9. 按下PTT键，可返回到正常操作画面。

删除保存的图像

1. 在上述步骤7中选择 [DEL]，并按下DIAL旋钮。
将显示确认画面。
2. 转动DIAL旋钮选择 [OK]，然后按下DIAL旋钮。
删除图片。

GPS功能

FTM-300DR配备GPS（全球定位系统）接收器。从GPS卫星接收信号时，可计算并显示当前位置（纬度、经度、海拔高度），误差仅为几米。此外，GPS也从卫星的星载原子钟接收精确时间。



通过以下步骤可使用外接GPS功能：

按住 **[F(SETUP)]** 键 → **[CONFIG]** → **[16 GPS DEVICE]** → “EXTERNAL”。

WIRES-X功能

WIRES（广域互联网中继增强系统）是一种互联网通信系统，可通过连接本地**WIRES-X**节点电台扩展业余电台通信的范围。**FTM-300DR**可使用全世界的**WIRES-X**节点通过互联网进行通信和数据交换。使用新闻电台功能可写入（上载）和读取（下载）数字数据（文本、图像和音频）。连接到**WIRES-X**节点电台或ROOM时，节点名称、ROOM名称、对方电台的呼号、距离和方位均显示在本画面上。



有关详细信息，请参考YAESU网站上提供的**WIRES-X**说明手册。

APRS（自动位置报告系统）功能

FTM-300DR采用GPS接收器获取并显示其位置信息。**APRS**采用Bob Bruninga WB4APR开发的格式利用地点信息发送位置信息、数据和消息。从其他电台接收到**APRS**报告时，从本电台至其他电台的方向和距离、其他电台的速度以及其他电台发送的其他数据可能显示在本电台的LCD上。

使用**APRS**功能前，需要设置几个电台参数，如呼号和符号（初始设置）。



有关详细信息，请参考YAESU网站上提供的**APRS**功能说明手册。



有关下列功能的详细信息，请参考YAESU网站上提供的高级手册。

音频静噪功能

只有在接收到包含指定**CTCSS**音频的信号时，音频静噪才会打开扬声器音频。如果与对方电台的**CTCSS**音频频率匹配，待机监听时会比较安静。

数字编码静噪（DCS）功能

DCS（数字编码静噪）功能，只有当接收的信号包含相同**DCS**编码时才能听到此音频。

新寻呼（EPCS）功能

该新功能使用将2个**CTCSS**音频组合在一起的寻呼编码，仅呼叫指定电台。即使被呼叫人未在其电台附近，LCD上也会显示信息提示接收到呼叫。接收到呼叫时，发出提示音。

数字个人ID（DP-ID）功能

数字个人ID（**DP-ID**）功能，仅在数字模式下接收到相同**DP-ID**的**C4FM**信号时，才打开扬声器音频。

使用设置菜单

使用设置模式，可按照个人操作需要及偏好配置各种功能。

设置菜单操作

1. 按住 [F(SETUP)] 键。
将显示SETUP MENU画面。
2. 转动DIAL旋钮选择设置菜单中的所需项目，然后按下DIAL旋钮。
将显示子菜单画面。

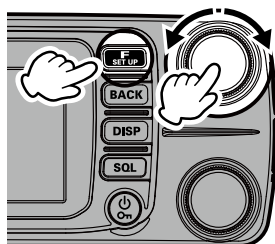

3. 转动DIAL旋钮，选择所需项目。
具有下一级菜单项目的子菜单右侧显示“>”。

SETUP MENU		
DISPLAY	TX/RX	MEMORY
SIGNALING	SCAN	GM
WIRES-X	CONFIG	DATA
APRS	SD CARD	OPTION
RESET	CLONE	CALLSIGN

4. [没有下一级菜单项目时]
请转至步骤6。
5. [有下一级菜单项目时]
按下DIAL旋钮。
将显示子菜单画面。
转动DIAL旋钮选择所需项目，然后按下DIAL旋钮。

DISPLAY	
COMPASS	>
1 TARGET LOCATION	
2 COMPASS	
3 BAND SCOPE	
4 LCD BRIGHTNESS	

6. 根据不同项目，有如下两种更改设置的操作方法。
(1) 设置值栏显示在屏幕上方且为红色时，每次按下DIAL旋钮时，设置值随之更改。

DISPLAY	
COMPASS	>
1 TARGET LOCATION	
2 COMPASS	
3 BAND SCOPE	
4 LCD BRIGHTNESS	

- (2) 设置值栏显示在屏幕上方且为白色时，按下**DIAL**旋钮将栏框变为红色，然后转动**DIAL**旋钮更改设置值。



7. 按下 **[DISP]** 键或**PTT**键可保存设置，并返回到正常操作画面。
对于某些设置项目，按下**PTT**键不会返回到正常画面。在此情况下，按下 **[BACK]** 键返回到上一级画面，然后按下**PTT**键。

设置菜单操作一览表

设置菜单编号/项目	说明	可选项 (粗体选项为默认设置)
DISPLAY		
1 TARGET LOCATION	使用GPS和GM功能时切换罗盘画面和经纬度显示画面	COMPASS / NUMERIC
2 COMPASS	设置智能导航功能的罗盘显示	HEADING UP / NORTH UP
3 BAND SCOPE	频谱显示宽度设置	WIDE / NARROW
4 LCD BRIGHTNESS	显示屏和按键亮度	MIN / MID / MAX
5 SOFTWARE VERSION	软件版本显示	Main / Sub / DSP
6 DISPLAY MODE	回溯、海拔高度、定时器/时钟或GPS信息画面显示	BACKTRACK / ALTITUDE/ TIMER/CLOCK / GPS INFORMATION
TX/RX		
1 MODE		
1 FM BANDWIDTH	设置FM发射调制电平	WIDE / NARROW
2 RX MODE	选择接收模式	AUTO / FM / AM
2 DIGITAL		
1 AMS TX MODE	设置AMS发射模式	AUTO / TX FM FIXED / TX DN FIXED
2 DIGITAL POPUP	信息画面弹出时间	OFF / 2 sec / 4 sec / 6 sec / 8 sec / 10 sec / 20 sec / 30 sec / 60 sec / CONTINUE
3 LOCATION SERVICE	设置数字模式中的本电台位置显示	ON / OFF 功能的详细信息请参考另外提供的GM版操作手册。
4 STANDBY BEEP	设置待机提示音	ON / OFF
5 DIGITAL VW	打开或关闭VW模式	OFF / ON
3 AUDIO		
1 SUB BAND MUTE	设置次频段静音	OFF / ON
2 MIC GAIN	设置麦克风灵敏度	MIN / LOW / NORMAL / HIGH / MAX
3 VOX	VOX功能设置	VOX: OFF / LOW / HIGH DELAY: 0.5s / 1.0s / 1.5s / 2.0s / 2.5s / 3.0s
4 RECORDING	设置录音功能	BAND: A / B / A+B MIC: ON / OFF
MEMORY		
1 MEMORY LIST	在存储模式下自动显示存储信道列表	OFF / ON
SIGNALING		
1 AUTO DIALER	设置DTMF编码自动发射	OFF / ON
2 PAGER CODE	设置各寻呼编码	RX CODE 1: 01 - 50 05 RX CODE 2: 01 - 50 47 TX CODE 1: 01 - 50 05 TX CODE 2: 01 - 50 47
3 PR FREQUENCY	用户编程的反向音频频率	300Hz - 1500Hz - 3000Hz
4 BELL RINGER	匹配呼叫时调铃声提醒	OFF / 1 time / 3 times / 5 times / 8 times / CONTINUOUS

设置菜单编号/项目	说明	可选项 (粗体选项为默认设置)
5 SQL EXPANSION	为发射和接收分别设置静噪类型	ON / OFF
6 WX ALERT	设置气象警报操作	ON / OFF
SCAN		
1 SCAN RESUME	设置扫描到信号停止后, 再次启动的操作	BUSY / HOLD / 1 sec / 3 sec / 5 sec
GM*		
* 功能的详细信息请参考另外提供的GM版操作手册。		
1 DP-ID LIST	显示DP-ID列表画面。	-
2 RANGE RINGER	设置检查通信范围内的电台时的铃声	ON / OFF
3 RADIO ID CHECK	显示指定的电台ID	- (无法编辑)
WIRES-X*		
* 功能的详细信息请参考另外提供的WIRES-X版操作手册。		
1 RPT/WIRES FREQ	设置中继操作频率/登录WIRES-X预设频率	MANUAL / PRESET 预设频率: 146.550MHz 446.500MHz
2 SEARCH SETUP	设置WIRES ROOM选择方法	HISTORY / ACTIVITY
3 EDIT CATEGORYTAG	编辑类别标签	C1至C5
4 REMOVE ROOM/NODE	删除已登录的类别	C1至C5
5 DG-ID	设置WIRES-X的DG-ID代码。	01 至 99 / AUTO
CONFIG		
1 DATE&TIME ADJUST	设置日期和时间	-
2 DATE&TIME FORMAT	设置日期和时间的显示格式	日期: yyyy/mmm/dd / dd/mmm/yyyy / yyyy/dd/mmm / mmm/dd/yyyy 时间: 24 hour / 12 hour
3 TIME ZONE	设置时区	UTC -14:00 至 ±0:00 至 +14:00 UTC ±0:00
4 RPT ARS	设置自动中继异频	ON / OFF
5 RPT SHIFT	设置中继异频方向	OFF / - / +
6 RPT SHIFT FREQ	设置中继异频频差	0.00Mhz 至 99.95MHz
7 STEP	设置信道步进	AUTO / 5.0KHz / 6.25KHz / (8.33KHz) / 10.0KHz / 12.5KHz / 15.0KHz / 20.0KHz / 25.0KHz / 50.0KHz / 100KHz
8 BEEP	设置提示音	LOW / HIGH / OFF
9 CLOCK TYPE	设置时钟位移	A / B
10 MIC PROGRAM KEY	设置麦克风P2/P3/P4键功能	OFF (禁用P键) / BAND SCOPE / SCAN / HOME / RPT SHIFT / REVERSE / TX POWER / SQL OFF / T-CALL / VOICE / D_X / WX / STN LIST / MSG LIST / REPLY / MSG EDIT P1: GM (FIX) P2: HOME P3: D_X P4: WX
11 RX COVERAGE	扩大接收范围设置	NORMAL / WIDE

设置菜单编号/项目	说明	可选项 (粗体选项为默认设置)
12 UNIT	设置显示单位	METRIC / INCH (因电台版本而异)
13 APO	设置自动关机的时间	OFF / 0.5 hour 至 12.0 hour
14 TOT	发射超时计时器设置	OFF / 1 min - 5 min - 30 min
15 GPS DATUM	GPS功能定位坐标系选择	WGS-84 / TOKYO MEAN
16 GPS DEVICE	GPS接收器选择	INTERNAL / EXTERNAL
17 GPS LOG	设置GPS接入时间	OFF / 1 sec / 2 sec / 5 sec / 10 sec / 30 sec / 60 sec
DATA		
1 COM PORT SETTING	设置COM端口	SPEED: 4800 bps / 9600 bps / 19200 bps / 38400 bps / 57600 bps OUTPUT: OFF / GPS OUT / PACKET / WAYPOINT WP FORMAT: NMEA 6 / NMEA 7 / NMEA 8 / NMEA 9 WP FILTER: ALL / MOBILE / FREQUENCY / OBJECT/ITEM / DIGIPEATER / VoIP / WEATHER /YAESU / CALL RINGER / RANGE RINGER
2 DATA BAND SELECT	设置APRS/DATA频段	APRS: MAIN BAND / SUB BAND / A-BAND FIX / B-BAND FIX / A=TX/B=RX / A=RX/B=TX DATA: MAIN BAND / SUB BAND / A-BAND FIX / B-BAND FIX / A=TX/B=RX / A=RX/B=TX
3 DATA SPEED	设置APRS/DATA通信波特率	APRS: 1200 bps / 9600 bps DATA: 1200 bps / 9600 bps
4 DATA SQUELCH	静噪检测设置	APRS: RX BAND / TX/RX BAND DATA: RX BAND / TX/RX BAND TX: ON / OFF
APRS*		
* 功能的详细信息请参考另外提供的APRS版操作手册。		
1 APRS DESTINATION	显示型号代码 (不可编辑)	APY300
2 APRS FILTER	筛选功能设置	Mic-E: ON / OFF POSITION: ON / OFF WEATHER: ON / OFF OBJECT: ON / OFF ITEM: ON / OFF STATUS: ON / OFF OTHER: ON / OFF RANGE LIMIT: OFF / 1 / 10 / 100 / 1000 / 3000 ALTNET: ON / OFF
3 APRS MSG TEXT	输入标准信息文本	1至8个字符
4 APRS MODEM	APRS功能开/关设置	ON / OFF
5 APRS MUTE	设置APRS B频段的AF静音	ON / OFF

设置菜单编号/项目	说明	可选项 (粗体选项为默认设置)
6 APRS POPUP	设置弹出信标和信息显示的时间	BEACON: OFF / 3 sec / 5 sec / 10 sec / HOLD MESSAGE: OFF / 3 sec / 5 sec / 10 sec / HOLD MYPACKET: OFF / ON
7 APRS RINGER	设置接收到信标时的铃声	TX BEACON: ON / OFF TX MESSAGE: ON / OFF RX BEACON: ON / OFF RX MESSAGE: ON / OFF MY PACKET: ON / OFF CALL RINGER: ON / OFF RANGE RINGER: OFF / 1 / 5 / 10 / 50 / 100 MSG VOICE: ON / OFF
8 APRS RINGER (CS)	设置CALL RINGER的呼号	1 - 8个电台
9 APRS TX DELAY	设置数据传输延迟时间	100 ms / 150 ms / 200 ms / 250 ms / 300 ms / 400 ms / 500 ms / 750 ms / 1000 ms
10 APRS UNITS	设置APRS显示单位	POSITION: dd°mm.mm' / dd°mm'ss" DISTANCE: km / mile SPEED: km/h / mph / knot ALTITUDE: m / ft BARO: hPa / mb / mmHg / inHg TEMP: °C / °F RAIN: mm / inch WIND: m/s / mph / knot
11 BEACON INFO	设置发射信标信息	AMBIGUITY: OFF / 1 - 4 位数 SPEED/COURSE: ON / OFF ALTITUDE: ON / OFF
12 BEACON STATUSTXT	设置状态文本输入	SELECT: TEXT 1 - 5 / OFF TX RATE: 1/1 - 1/8 / 1/2 (FREQ) - 1/8 (FREQ) TEXT 1 - 5: NONE / FREQUENCY / FREQ & SQL & SHIFT
13 BEACON TX	信标自动发射/手动发射切换	AUTO: OFF / ON INTERVAL: 30 sec - 5 min - 60 min PROPORTIONAL: ON / OFF DECAY: ON / OFF LOW SPEED: 1 - 3 - 99 RATE LIMIT: 5 sec - 30 sec - 180 sec
14 DIGI PATH	设置数字中继路由	OFF / WIDE 1-1 / WIDE 1-1,WIDE 2-1 / PATH 1 - PATH 4 / FULL 1 / FULL 2
15 DIGI PATH 1	设置数字中继路由地址	ADDRESS 1: -
16 DIGI PATH 2		ADDRESS 2: -
17 DIGI PATH 3		
18 DIGI PATH 4		

设置菜单编号/项目	说明	可选项 (粗体选项为默认设置)
19 DIGI PATH FULL 1	设置数字中继路由地址	ADDRESS 1: -
20 DIGI PATH FULL 2		ADDRESS 2: - ADDRESS 3: - ADDRESS 4: - ADDRESS 5: - ADDRESS 6: - ADDRESS 7: - ADDRESS 8: -
21 CALLSIGN (APRS)	设置本电台呼号 (APRS)	----- --
22 MESSAGE GROUP	设置已接收信息的群组筛选	GROUP 1: ALL***** GROUP 2: CQ***** GROUP 3: QST***** GROUP 4: YAESU**** GROUP 5: - GROUP 6: - BULLETIN 1: BLN?***** BULLETIN 2: BLN? BULLETIN 3: BLN?
23 MESSAGE REPLY	设置自动回复已接收信息	REPLY: OFF / ON CALLSIGN: *****_* REPLY TEXT: -
24 MY POSITION SET	本电台定位位置	GPS / MANUAL
25 MY POSITION	手动设置本电台位置	LAT: N 0°00.00' (' 00") LON: E 0°00.00' (' 00")
26 MY SYMBOL	设置本电台符号	ICON 1: [/>] 汽车 ICON 2: [/R] 休闲车 ICON 3: [/-] 房屋QTH (VHF) USER: [YY] YAESU电台
27 POSITION COMMENT	设置位置备注	Off Duty / En Route / In Service / Returning / Committed / Special / Priority / Custom 0 - Custom 6 / EMERGENCY!
28 SmartBeaconing	设置智能信标	STATUS: OFF / TYPE 1 / TYPE 2 / TYPE 3 LOW SPEED: 2 - 5 - 30 HIGH SPEED: 3 - 70 - 90 SLOW RATE: 1 - 30 min - 100 min FAST RATE: 10 - 120 sec - 180 sec TURN ANGLE: 5 - 28° - 90° TURN SLOPE: 1 - 26 - 255 TURN TIME: 5 - 30 sec - 180 sec
29 SORT FILTER	设置排序/筛选功能	SORT: TIME / CALLSIGN / DISTANCE FILTER: ALL / MOBILE / FREQUENCY / OBJECT/ITEM / DIGIPEATER / VoIP / WEATHER / YAESU / OTHER PACKET / CALL RINGER / RANGE RINGER / 1200 bps / 9600 bps

设置菜单编号/项目	说明	可选项 (粗体选项为默认设置)
30 VOICE ALERT	设置语音警报功能	VOICE ALERT: NORMAL / TONE SQL DCS / RX-TSQL / RX-DCS TONE SQL: 67.0 Hz - 100.0 Hz - 254.1 Hz DCS: 023 - 754
SD CARD		
1 BACKUP	读写电台与microSD存储卡之间信息	WRITE TO SD / READ FROM SD
2 MEMORY INFO	显示microSD存储卡的总容量和剩余空间	-
3 FORMAT	初始化microSD存储卡	-
OPTION		
1 USB CAMERA	设置用带摄像头的麦克风拍摄的照片大小/质量	
SIZE	设置照片大小	SIZE: 160×120 / 320×240
QUALITY	设置照片质量	QUALITY: LOW / NORMAL / HIGH
2 Bluetooth	蓝牙耳机功能开/关设置	OFF / ON
DEVICE	蓝牙设备列表	-
STATUS	显示蓝牙设备的连接状态	-
SAVE	打开或关闭蓝牙节电功能	OFF / ON
3 VOICE MEMORY	设置语音存储功能	
PLAY/REC	录音操作设置	FREE 5min / LAST 30sec
ANNOUNCE	设置频率播报条件	AUTO / OFF / MANUAL
LANGUAGE	设置播报语言	ENGLISH / JAPANESE
VOLUME	设置播报音量	HIGH / LOW / MID
RX MUTE	播报和回放时接收音频静音设置	ON / OFF
RESET		
1 FACTORY RESET	将所有设置恢复为出厂默认值	-
2 PRESET	预设登录	-
3 RECALL PRESET	调用预设	-
4 MEMORY CH RESET	删除已登录的存储信道	-
5 APRS RESET	将APRS设置恢复为出厂默认值	-
CLONE		
1 This → Other	复制所有保存数据	This radio → other
2 Other → This		Other → This radio
CALLSIGN		
CALLSIGN	设置本电台呼号	*****

恢复默认设置（复位）

注意

执行全部复位功能时，将删除所有登录在内存中的数据。请务必将设置另外记录在纸上或将数据备份在microSD存储卡中。

全部复位

将电台全部设置和存储内容恢复为出厂默认值。

1. 按住 **[F(SETUP)]** 键。
将显示SETUP MENU画面。
2. 转动**DIAL**旋钮选择 **[RESET]**，然后按下**DIAL**旋钮。
3. 转动**DIAL**旋钮选择 **[1 FACTORY RESET]**，然后按下**DIAL**旋钮。
LCD上显示“FACTORY RESET”。
4. 转动**DIAL**旋钮选择 **[OK]**。
如需取消复位，选择 **[CANCEL]**，然后按下**DIAL**旋钮。
5. 按下**DIAL**旋钮全部复位。
全部复位后，LCD上显示呼号输入信息。设置呼号（第21页）。

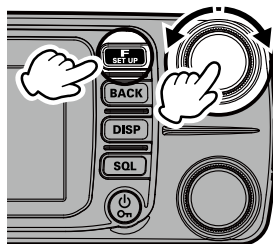

RESET
1 FACTORY RESET
2 PRESET
3 RECALL PRESET
4 MEMORY CH RESET
5 APRS RESET

存储信道复位

删除所有已登录的存储信道。

1. 按下 [**F(SETUP)**] 键 → 选择 [**RESET**] → 按下**DIAL**旋钮 → 选择 [**4 MEMORY CH RESET**] → 按下**DIAL**旋钮。
LCD上显示“**MEMORY RESET**”。
2. 转动**DIAL**旋钮选择 [**OK**]。
如需取消复位，选择 [**CANCEL**]，然后按下**DIAL**旋钮。
3. 按下**DIAL**旋钮删除所有存储内容。

APRS复位

将所有APRS设置恢复为出厂默认值。

1. 按下 [**F(SETUP)**] 键 → 选择 [**RESET**] → 按下**DIAL**旋钮 → 选择 [**5 APRS RESET**] → 按下**DIAL**旋钮。
LCD上显示“**APRS RESET**”。
2. 转动**DIAL**旋钮选择 [**OK**]。
如需取消复位，选择 [**CANCEL**]，然后按下**DIAL**旋钮。
3. 按下**DIAL**旋钮删除所有**APRS**设置。

文本输入画面

输入本电台的呼号或存储信道标签时，显示键盘画面。

● 字符输入方法

1. 转动**DIAL**旋钮选择一个字符。
2. 按下**DIAL**旋钮，输入所选字符并将光标向右移。
3. 重复步骤1至2输入其他字符。
4. 输入完成时，按住**DIAL**旋钮保存字符并返回到正常操作画面。
 - 选择 [←] / [→] 键，然后按下**DIAL**旋钮将光标向左/右移。
 - 选择 [X] 键，然后按下**DIAL**旋钮删除光标左侧的字符。
 - 选择 [Space] 键，然后按下**DIAL**旋钮在光标位置输入一个空格。

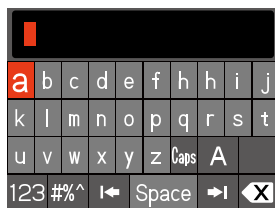

字母输入

- 转动**DIAL**旋钮选择 [A] 或 [ABC]，每次按下**DIAL**旋钮时，输入画面按如下顺序切换：

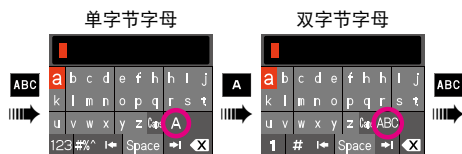

- 转动**DIAL**旋钮选择 [Caps]，每次按下**DIAL**旋钮时，在小写和大写字母之间切换。

数字和符号输入

- 转动**DIAL**旋钮选择 [1]、[#]、[#\$%] 或 [123]，每次按下**DIAL**旋钮时，输入画面按如下顺序切换：

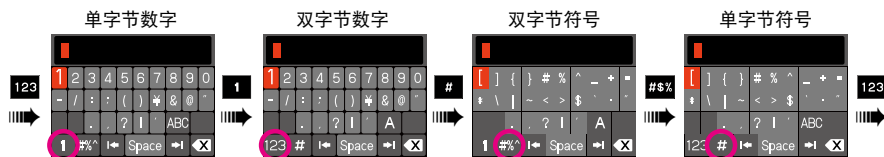

● 概述

频率范围	: 发射 144 - 148 MHz / 430-440 MHz : 接收 108 - 137 MHz (航空频段) 137 - 174 MHz (144 MHz 业余/VHF频段) 174 - 400 MHz (GEN) 400 - 480 MHz (430 MHz 业余/UHF频段) 480 - 999.99 MHz (GEN)
信道步进	: 5 / 6.25 / 8.33 / 10 / 12.5 / 15 / 20 / 25 / 50 / 100 kHz (8.33kHz: 仅用于航空频段)
发射模式	: F1D、F2D、F3E、F7W
频率稳定度	: ± 2.5 ppm (-20 °C 至 +60 °C)
天线阻抗	: 50 Ω
电源电压	: 额定值 13.8 V 直流, 负极接地
消耗电流 (大约)	: 0.5 A (接收) 11 A (50 W 发射, 144 MHz) 11 A (50 W 发射, 430 MHz)
工作温度范围	: -20 °C 至 +60 °C
机壳尺寸 (宽 x 高 x 深)	: 电台主机 139 x 42 x 132 mm (不包括电扇) 控制器 139 x 53 x 18 mm (不包括旋钮)
重量 (大约)	: 1.1 kg (包括电台主机、控制器、控制电缆)

● 发射

射频输出功率	: 50 W / 25 W / 5 W
调制类型	: F1D、F2D、F3E: 可变感抗调制 F7W: 4FSK (C4FM)
最大频偏	: ± 5 kHz
杂散辐射	: 至少低于60 dB
麦克风阻抗	: 2 k Ω
DATA插孔阻抗	: 10 k Ω

● 接收

电路类型	: 双变频超外差
中频	: 第一: 58.05 MHz, 第二: 450 kHz (A频段) 第一: 57.15 MHz, 第二: 450 kHz (B频段)
灵敏度	: 0.8 μ V TYP适用于10dB SN (108 - 137MHz, @AM) 0.2 μ V适用于12dB SINAD (137 - 140MHz, @FM) 0.2 μ V适用于12dB SINAD (140 - 150MHz, @FM) 0.25 μ V适用于12dB SINAD (150 - 174MHz, @FM) 0.3 μ V TYP适用于12dB SINAD (174 - 222MHz, @FM) 0.25 μ V TYP适用于12dB SINAD (222 - 300MHz, @FM) 0.8 μ V TYP适用于10dB SINAD (300 - 336MHz, @AM) 0.25 μ V适用于12dB SINAD (336 - 420 MHz, @FM) 0.2 μ V适用于12dB SINAD (420 - 470 MHz, @FM) 0.2 μ V适用于12dB SINAD (470 - 520MHz, @FM) 0.4 μ V TYP适用于12dB SINAD (800 - 900MHz, @FM) 0.8 μ V TYP适用于12dB SINAD (900 - 999.99MHz, @FM) 0.19 μ V TYP适用于 BER 1% (数字模式)
选择性 (-6 dB/-60 dB)	: NFM、AM 12 kHz / 30 kHz
AF输出	: 3 W (8 Ω , THD10%, 13.8 V) 内置扬声器 3 W (8 Ω , THD10%, 13.8 V) 外接扬声器
AF输出阻抗	: 8 Ω
二级无线电波强度	: 4 nW及以下

● 蓝牙

版本	: 版本4.2
等级	: Class 2
输出功率	: 2 dBm

上述规格可能会在未经通知的情况下有所调整, 且仅适用于144/430 MHz的业余频段。

Bluetooth® (蓝牙) 字标和标志均为Bluetooth SIG, Inc所有的注册商标, 且Yaesu Musen Co., Ltd 已获得使用许可。

关于内部杂散信号

由于内部振荡器的频率太高, 同时接收到的信号的某些频率组合可能会对混频接收器或中频电路造成影响。但是, 这并不是故障 (参考以下计算公式: n为任意整数)。根据同时接收到的频率组合, 接收器灵敏度可能会出现波动。

- 接收频率 = 16 MHz \times n倍
- 接收频率 = 12 MHz \times n倍
- 接收频率 = 57.6 MHz \times n倍
- 接收频率 = 44 MHz \times n倍
- 接收频率 = 19.2 MHz \times n倍
- 上部 (频段 A) 频率 = (下部 (频段 B) 频率 \pm 57.15 MHz) \times n倍
- 下部 (频段 B) 频率 = (上部 (频段 A) 频率 \pm 58.05 MHz) \times n倍

有限保修仅在产品的最初购买国家/地区有效。

在线保修注册：

感谢您购买YAESU产品！新电台经久耐用，可满足您多年的需求！请登录www.yaesu.com - Owner's Corner注册您的产品

保修条款：

受保修范围及下述保修程序的限制，YAESU MUSEN特此保证本产品“在保修期”内正常使用不会出现材料和工艺缺陷。（“有限保修”）。

保修限制：

- A. 除上述有限保修外，YAESU MUSEN不承担任何明示保修责任。
- B. 有限保修仅对最初终端用户购买者或作为礼物接受馈赠的人员有效，不包括任何其他人员或受让人。
- C. 除非本YAESU产品中指明了不同的保修期，保修期自最初终端用户购买者从经销商处购买之日起三年有效。
- D. 有限保修仅在产品的最初购买国家/地区有效。
- E. 在保修期内，作为唯一选择，YAESU MUSEN将在合理期限内免费（使用新件或翻新件）维修或更换任何故障零部件。
- F. 有限保修不包括产品从用户到达本公司的运输费用（包括运输和保险），也不包括任何进口费、关税或税金。
- G. 有限保修不包括任何因随意篡改、不当使用、未遵守产品说明、未经授权的改装造成的损伤，因任何原因（如意外、湿度过大、闪电、电涌、连接不当电压）造成的损坏，因包装不当或运输步骤造成的损坏，存储数据的丢失、损坏或出错，为使产品适用于设计、制造、认证和/或授权的国家的国家/用途以外的其他国家/用途的产品改装，或因此类改装对产品造成的损坏。
- H. 有限保修仅适用于最初购买者购买该产品时的现状，不包括YAESU MUSEN之后进行的任何设计改进、增补或改进本产品的后续版本，YAESU MUSEN也不承担任何强制责任对本产品进行改装或修改以符合此类改进或改善。
- I. 对任何此类材料或工艺缺陷导致或引起的任何结果性损坏，YAESU MUSEN不承担任何责任。
- J. 在法律允许的最大范围内，YAESU MUSEN不承担与本产品相关的任何暗示保修。
- K. 如果最初购买者及时遵守下述保修程序，且YAESU MUSEN决定为购买者更换新产品，不再进行“原始产品”维修，则有限保修将适用于更换后的产品，但仅接续原始产品的剩余保修期。
- L. 各国家或地区的保修法规各不相同，因此某些上述限制条款可能并不适用于您所在的国家/地区。

保修程序：

1. 如需查看您所在国家/地区的YAESU授权服务中心，请访问www.yaesu.com。有关规定的返回和运输说明，请联系YAESU服务中心，或联系最初购买产品时的YAESU授权经销商/分销商。
2. 包括从YAESU授权经销商/分销商取得的原始购买凭证、运输产品、预付运费，并发送至您所在国家/地区的YAESU服务中心提供的地址。
3. YAESU授权服务中心一经接收到按照上述程序返回的产品，将采取一切合理措施将本产品恢复至初始规格。YAESU MUSEN将维修后的产品（或更换的产品）免费寄回给最初购买者。YAESU MUSEN对于是否维修或更换本产品具有惟一的决定权。

其他条件：

YAESU MUSEN的最大赔偿金额不超过购买产品时支付的实际价格。在任何情况下，对于存储数据的丢失、损坏或出错，以任何形式造成的任何特殊的、偶然的、结果性或间接的损坏，包括但不限于设备和财产更换，以及任何修复、编程或复制YAESU产品中保存或使用的任何程序或数据而发生的成本，YAESU MUSEN概不承担任何责任。

一旦撕掉或损坏了序列号标签，本有限保修将无效。

YAESU

The radio

版权所有 2020
八重洲无线株式会社
保留所有权利

未经八重洲无线
株式会社允许，
禁止复制本手册的任何部分。

八重洲无线株式会社

日本国东京都品川区东品川 2-5-8 天王洲 PARKSIDE BUILDING, 140-0002

八重洲电子设备科技(上海)有限公司 <http://www.yaesu.com.cn>

中国上海自由贸易试验区西里路 55 号 5F1007 B

2007C-AS
日本印刷

