

YAESU
The radio

FTM-3207DR

操作手册

UHF 数字/模拟电台

C4FM/FM

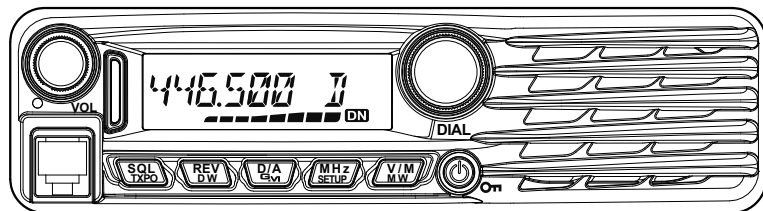

目录

安全注意事项 (务必阅读)	4	将DG-ID代码登录至DG-ID 存储中.....	24
FTM-3207DR快速参考指南	7	调用并使用登录在DG-ID 存储中的DG-ID代码.....	25
简介	8	不使用DG-ID存储将发射和接收 DG-ID代码均恢复为“00”	26
本电台的功能	8	通过DG-ID功能使用GM (群组监听)	26
配件和选购件	9	数字个人ID (DP-ID) 功能	27
随附配件	9	将DP-ID登录至DR-2X数字 中继台.....	27
选购件	9	登录电台	27
安装	10	删除已登录的DP-ID	28
连接麦克风	10	中继台操作	29
连接天线	10	检查中继台上行(输入)频率.....	29
车载安装	11	CTCSS操作	30
连接电源	12	音频搜索	30
基地台安装	13	DCS操作.....	30
交流电源	13	DCS搜索.....	31
前面板的控制按钮与开关	14	EPCS (强化寻呼和编码静噪) 操作	31
前面板	14	音频异频操作	31
麦克风开关.....	16	DTMF操作	31
麦克风 (MH-48A6JA)	16	存储操作	32
[P1] 键	16	存储	32
[P2] 键	16	异频存储	32
[P3] 键 (WIRES-X)	16	命名存储信道	32
[P4] 键 (TX PW/T.CALL)	16	存储调用	33
后面板接口.....	17	用麦克风键盘进行存储调用	33
后面板	17	将存储数据移到VFO.....	33
基本操作	18	纯存储模式	33
打开/关闭电台	18	隐藏存储信道	34
输入呼号	18	取消隐藏存储信道	34
调节音量	18	归属信道 (Home Channel) 存储	34
调整静噪等级	18	更改归属信道 (Home Channel) 的频率.....	34
调谐频率	19	基本扫描操作	35
使用DIAL旋钮	19	扫描重启选项	35
使用MH-48A6JA麦克风	19	存储跳过扫描	35
选择信道步进	19	优先存储扫描	35
选择通信模式	20	可编程存储扫描 (PMS)	35
设置使用AMS功能时的发射 模式	21		
发射	22		
调节发射功率	23		
锁定功能	23		
高级操作	24		
数字群组ID (DG-ID) 功能.....	24		

优先信道扫描（双频监听）	35
GM功能.....	36
什么是GM（群组监听）功能?	36
显示使用GM功能的所有电台	36
复位/复制	37
复位	37
微处理器复位.....	37
设置（菜单）模式复位	37
复制	37
连接WIRES-X功能.....	38
什么是WIRES-X?	38
连接WIRES-X数字节点 （推荐）	38
连接其他节点ID或其他 ROOM ID.....	38
连接WIRES-X功能.....	40
从节点或ROOM断开.....	41
其他设置	42
编制按键功能分配.....	42
键盘提示音	42
显示亮度	42
超时定时器（TOT）	42
自动关机（APO）	42
繁忙信道锁定（BCLO）	42
发射频偏等级.....	42
麦克风增益调整	42
显示电压	43
显示温度	43
频段边界提示音	43
设置（菜单）模式.....	44

安全注意事项（务必阅读）

请务必阅读这些重要的注意事项，并安全使用本产品。

YAESU不对客户或任意第三方因使用或错误使用本产品造成的任何故障承担任何责任，也不对客户或任意第三方使用本产品遭受的损坏承担任何责任，除非法律另有规定，敬请理解。



标记的种类和含义



 **危险** 本标记指示紧急危险情况，如不加避免，可能会导致严重伤亡。

 **警告** 本标记指示潜在危险情况，如不加避免，可能会导致严重伤亡。

 **小心** 本标记指示潜在危险情况，如不加避免，可能会导致轻度人身伤害或财产损失。

符号的种类和含义

 这些符号指示为安全使用本产品而必须严禁的行为。例如： 指示产品不得拆解。

 这些符号指示为安全使用本产品而必须采取的行为。例如： 指示电源插头应拔出。

危险

 请勿在“禁止使用该产品的地区、飞机或车辆”上使用本设备，例如医院里或飞机上。否则可能会影响电子或医疗设备的正常工作。

 请勿在驾驶或开摩托车时使用本产品。否则可能会造成事故。必须先要将车辆停在安全地方之后再使用本产品。

 产生可燃气体时请勿操作本设备。可能会造成火灾或爆炸。

 在发射期间严禁触摸天线。否则可能会造成受伤、触电或设备故障。

 为佩戴心脏起搏器等医疗装置的人群考虑，请勿在拥挤的地方发射信号。设备发出的电磁波可能会干扰医疗装置，引起故障从而造成事故。

 如果在外部天线连接的状态下警报鸣响，请立即切断本电台的电源，并从本电台上断开外部天线。否则可能会造成火灾、触电或设备故障。

 请勿用裸手触摸从液体显示器渗漏出来的液体。

 液体接触皮肤或进入眼睛可能会造成化学灼伤。如果发生该情况，请立即就医。



警告

 请勿在电源上施加规定以外的电压。
否则可能会造成火灾或触电。

 请勿长时间持续发射。
否则可能会造成主机部分温度上升，
从而因过热导致灼伤或故障。

 请勿拆卸或改装本设备。
否则可能会造成受伤、触电或设备
故障。

 请勿用湿手操作电源插座和接头等。
请勿用湿手插拔插头。
否则可能会造成受伤、液体泄漏、
触电和设备故障。

如果电台冒烟或发出异味，请关闭电
源，从插座上断开电源线。

 否则可能会造成火灾、液体泄漏、
过热、损坏、燃烧和设备故障。
请联系本公司资深客户专员或购买
本设备的经销商。

请随时保持电源插头销和周围区域
清洁。

 否则可能会造成火灾、液体泄漏、
过热、破损或燃烧等。

安装选购件和更换保险丝前请断开电
源线和连接线。

 否则可能会造成火灾、触电或设备
故障。

 切勿切断直流电源线的保险丝套。
否则可能会造成短路、燃烧或火灾。

 请勿使用规定以外的保险丝。
否则可能会造成火灾和设备故障。

请勿使电线等金属物体和水进入产品
内部。

 否则可能会造成火灾、触电或设备
故障。

请勿将设备放置在易于受潮的地方
(例如加湿器附近)。

 否则可能会造成火灾、触电或设备
故障。

连接直流电源线时，请小心不要混淆
正负极。

 否则可能会造成火灾、触电或设备
故障。

请勿使用非产品包装内或非指定的直
流电源线。

 否则可能会造成火灾、触电或设备
故障。

请勿以不合理的方式弯曲、扭曲、
拉拽、加热或改装电源线和连接线。
否则可能会切断或损坏电线，造成
火灾、触电和设备故障。

请勿在插拔电源线和连接线时拉拽
电线。

 请握住插头或接头拔下。否则可能会
造成火灾、触电或设备故障。

请勿用很大音量使用入耳式耳机或
头戴式耳机。

 持续大音量收听可能会导致听力受损。

电源线和连接线损坏以及直流电源接
头无法插紧时，请勿使用本设备。

 否则会导致火灾、触电和设备故障。
请联系本公司资深客户支持专员或购
买本设备的经销商。

请按照说明安装选购件和更换保险丝。

 否则可能会造成火灾、触电或设备
故障。

警报鸣响时请勿使用本设备。

 出于安全原因，请从交流插座上拔掉
与本产品连接的直流电源设备的电源
插头。

严禁触摸天线。否则可能会因雷电造
成火灾、触电和设备故障。



小心



请勿将本设备放在发热仪器的附近或放在阳光直射的地方。
否则可能会变形或变色。



请勿将设备放置在灰尘很多和潮湿的地方。
否则可能会造成火灾和设备故障。



在发射期间尽量远离天线。
长期暴露在电磁辐射中可能会对身体造成负面影响。



请勿用稀释剂和苯擦拭外壳。
请用干的软布擦拭外壳上的污渍。



请勿让幼小的儿童接触到本设备。
否则可能会造成儿童受伤。



请勿将重物放在电源线和连接线上。
否则可能会使电源线和连接线受损，造成火灾和触电。



请勿在电视机和收音机附近发射。
否则可能会造成电磁干扰。



请勿使用非本公司指定的选购件。
否则可能会造成设备故障。



在混合动力车或节油车上使用本设备时，请务必在使用前与车辆制造商确认。

安装在车辆上的电气设备（逆变器
等）的干扰噪音可能会导致本设备无法正常接收传输信号。



出于安全原因，如果长期不使用本设备，请关闭电源，并拔掉与直流电源接头连接的直流电源线。
否则可能会造成火灾和过热。



请勿抛掷本设备或在设备上施加冲击力。
否则可能会造成设备故障。



请勿将本设备放在磁卡和录像带附近。
否则可能会导致现金卡和录像带等内的数据被擦掉。



使用入耳式耳机或头戴式耳机时请勿将音量调得太大。
否则可能会造成听力受损。



请勿将本设备放在摇晃或倾斜表面，或放在振动较大的地方。
否则设备可能会掉落，造成火灾、人员受伤或设备故障。



请勿站在本设备上，也不要将重物放在上面或将物体插在里面。
否则可能会造成设备故障。



请勿将非本公司指定的麦克风与本设备连接。
否则可能会造成设备故障。



请勿触摸发热零件。
长时间使用时，发热零件的温度将变高，触摸这些零件会导致灼伤。



除安装保险丝和选购件外，请勿打开产品外壳。
否则可能会造成受伤、触电或设备故障。

② VOL旋钮

调整音量。

③ DIAL频率旋钮

选择操作频率。

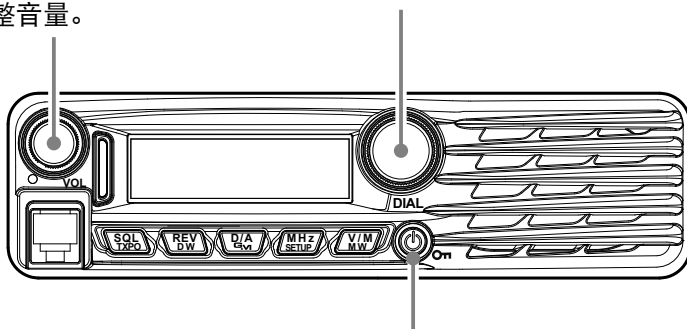

① 电源开关

按住开关一秒。

④ 发射开关

按住此开关时，用正常音量
面对麦克风讲话。

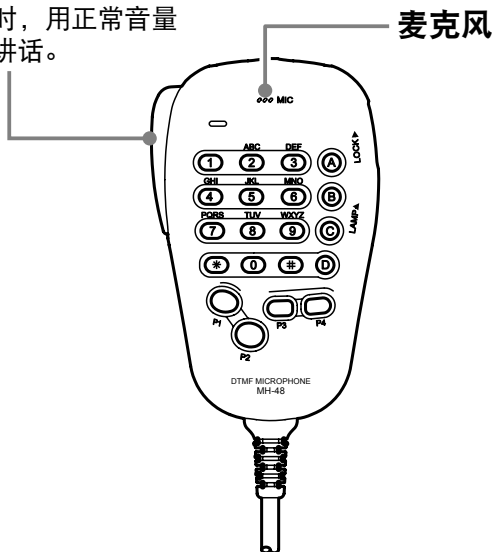

本电台的功能

- 430 MHz车载电台，配备了C4FM通信调制解调器
- 55瓦功率输出，在每个操作位置都有三个功率等级可供选择
- 使用调制解调器功能可获得清晰的音频和数据通信
- 超大的接收频率范围：420-470 MHz
- 通过DG-ID（数字群组ID），群组监听（GM）功能可利用匹配的群组ID代码（00至99）自动定位通信范围内具有相同DG-ID代码的电台并与之进行通信
- 数字个人ID（DP-ID）功能仅可用于注册了独有的个人ID信息（包含在每次C4FM通信的发射电波中）的电台进行通信
- 可轻松连接WIRES-X链接系统
- 通过麦克风的键盘直接输入操作频率
- 220个存储信道（199个“基本”存储信道，10组频段边界存储信道以及一个“归属”信道（Home Channel）），可用于存储中继异频、临时中继异频、CTCSS/DCS音频，还可以为每个信道设置一个8位字符的字母/数字标签以便识别
- 内置CTCSS和DCS编码器/解码器电路
- 扩展的菜单系统，可用于定制电台的各种性能参数
- 配备GM（群组监听）功能

更多功能包括：发射超时定时器（TOT）、自动关机（APO）和自动中继异频（ARS）。采用RF静噪电路，允许用户通过信号强度的预设设置打开静噪功能，减少了设置静噪阈值所需的时间。

感谢您选购了FTM-3207DR！或许这是您的第一款YAESU装备，也或许YAESU早已成为您的基地电台不可缺少的设备，无论属于何种情况，YAESU都诚挚地向您承诺，这款性能优异的电台能够让您尽情享受通讯的乐趣，保持多年经久耐用！本公司的经销商网络和技术支持团队是每一台售出设备的坚强后盾，如果您需要相关的技术支持，请与我们联系。

建议您在安装FTM-3207DR之前，完整地阅读本手册，以确保您完全了解这个新电台的各项功能。

随附配件

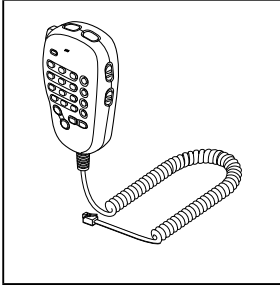

DTMF麦克风
MH-48A6JA

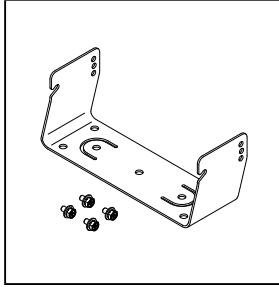

车载安装支架
(附安装螺钉)

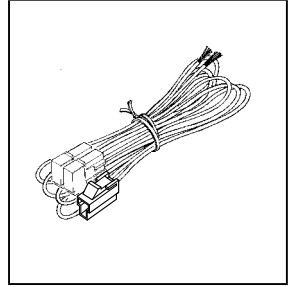

直流电源线
(带保险丝)

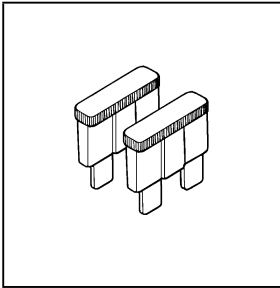

备用保险丝 (25 A)

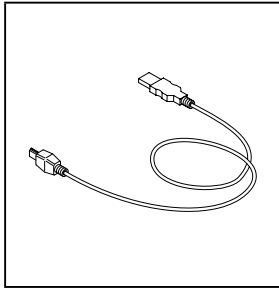

USB电源线

操作手册
保修卡

选购件

MH-42C6J	麦克风
MH-48A6JA	DTMF麦克风
MLS-100	大功率外接扬声器
FP-1030A	交流电源

连接麦克风

将随附的MH-48A6JA麦克风连接到FTM-3207DR上。

将麦克风插头插到前面板的MIC插孔中，直至听到一声“咔哒”声。

注意： 断开麦克风时，应按住接头的锁片，然后拔下电源线。

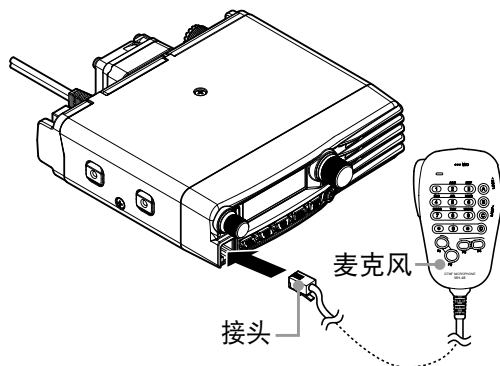

连接天线

将同轴电缆连接到主机上。

将同轴电缆的插头插到主机后面板的ANT插孔中，然后转动插头将其拧紧。

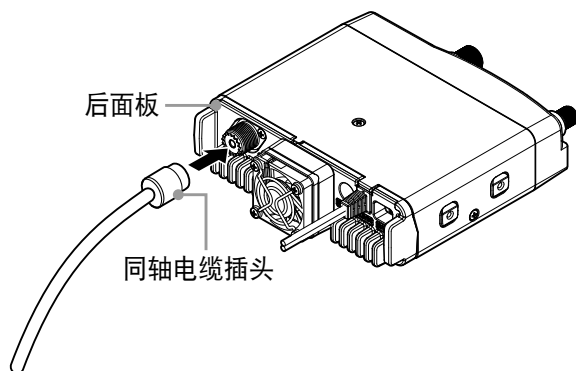

车载安装

FTM-3207DR只能装在具有13.8伏负极接地电气系统的车辆上。使用随附的安装支架，将电台安装到能够方便使用显示屏、控制按键和麦克风的地方。

电台几乎可以安装在车辆的任何位置，但是要避免安装在暖气出风口，也不要安装在可能会影响驾驶的地方（影响司机视野或机械操作）。

确保电台的各个侧面都有足够的空间，以便四周空气可以自由流动。请参考如图所示的正确安装步骤。

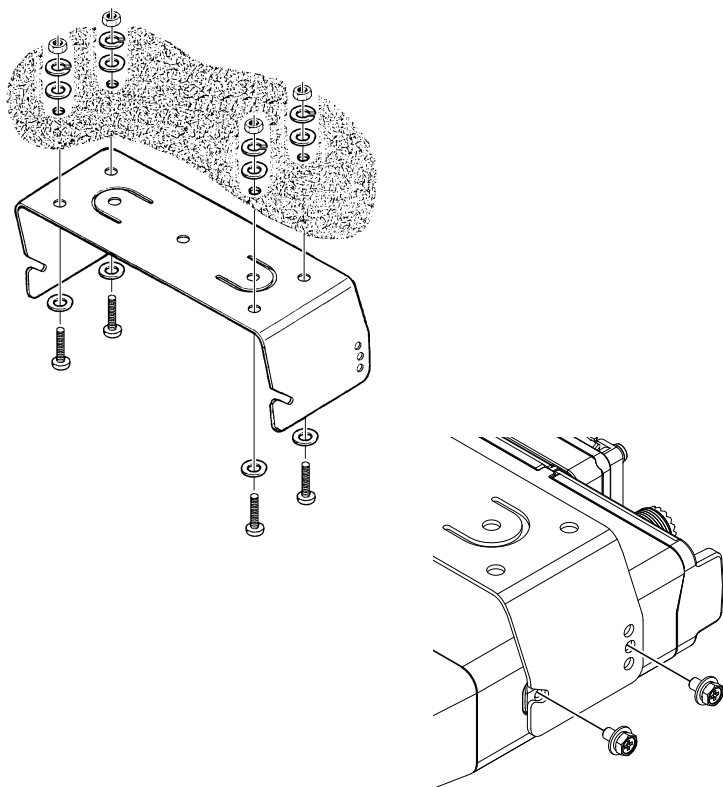

安装

连接电源

为了减少电压损耗、避免烧断车辆的保险丝，应将直流电源线直接连接在电瓶端子上。切勿去掉或绕过直流电源线的保险丝，这根保险丝用于保护用户、电台以及车辆的电气系统。

警告！

FTM-3207DR不可以直接与交流电源连接，也不要连接高于15.8伏的直流电源。如需更换保险丝，只能使用25安的保险丝。因不遵守上述安全事项而造成的产品故障不在保修范围内。

- ❑ 连接电台之前，在发动机高速运转时检查电瓶端子处的电压。如果电压超过15伏，在进行安装前要调整车辆的电压调节器。
- ❑ 将红色电源线连接到电瓶正极(+)端子，将黑色电源线连接到电瓶负极(-)端子。如果需要延长电源线，使用#12 AWG或更粗的绝缘铜绞线。小心地焊接，并用绝缘胶带包裹接头处。
- ❑ 连接电源线与电台之前，使用直流电压表测试直流电源线电台端的电压和极性，然后连接电台和直流电源线。

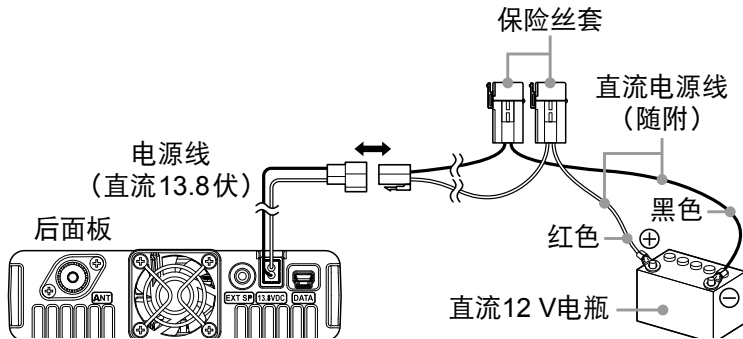

警告！

- 请勿使用非本产品附带的或非指定的直流电源线。
- 请勿在直流电源线上放置任何物品或踩踏电源线。
- 请勿使用保险丝套被切断的直流电源线。
- 连接电瓶时正负极不要接反。

基地台安装

FTM-3207DR不仅适合车载安装，同样也可以做为基地电台使用。详细要求请参考如下信息。

交流电源

FTM-3207DR通过交流电连接进行操作时，需要能够持续提供最低20安、13.8伏直流电压的电源进行电压转换。交流电源FP-1030A可满足上述要求，您可以从YAESU经销商处购买。也可使用其他满足上述电压和电流规格的优质电源。使用电台随附的直流电源线连接电源。将**红色**电源线连接到电源的**正极 (+)** 端子，将**黑色**电源线连接到电源的**负极 (-)** 端子。

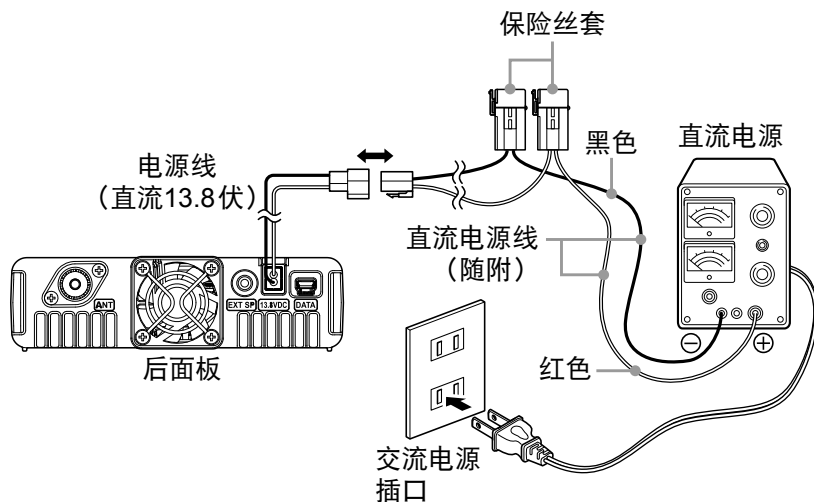

前面板

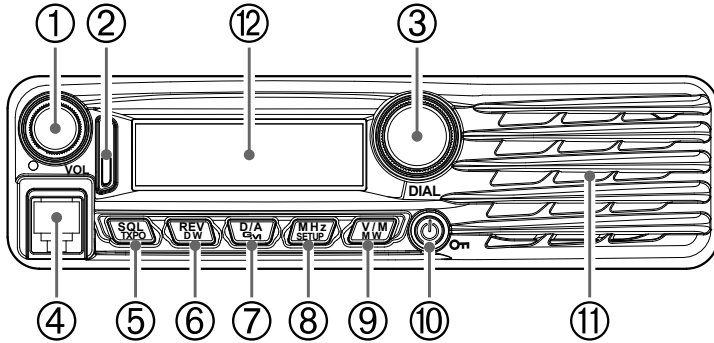

① VOL旋钮

顺时针转动旋钮可调高音量，逆时针转动可调低音量。

② 模式/状态指示灯

模式/状态指示灯上下两部分组合使用两种不同的颜色，表示发射/接收状态。

通信状态	上部	下部
正在接收模拟音频	绿色	绿色
正在发射模拟音频	红色	红色
正在接收数字音频	绿色	蓝色
正在发射数字音频	红色	蓝色
正在接收数字数据	绿色	白色
正在发送数字数据	红色	白色
正在接收含不匹配的音频或数据条件的信号*	绿色	蓝色闪烁

*• 接收含不匹配的音频频率或DCS编码的信号。

- 在数字模式下接收模拟音频。
- 在数字模式下接收含不匹配的SQL编码的信号。
- 接收信号电平低于射频静噪的信号强度电平设置。

③ DIAL旋钮

- 可设置操作频段频率。
- 顺时针转动可调高频率，逆时针转动可调低频率。
- 可选择设置、存储登录、群组监听操作等的项目。

④ MIC插孔

用于插入附带的麦克风连接线。

- ⑤ **[SQL(TXPO)] 键**
按住该键1秒以上,可选择发射功率(高: 55 W / 中: 25 W / 低: 5 W)。
- ⑥ **[REV(DW)] 键**
异频操作期间,如通过中继台,该键可转换发射频率和接收频率。
按住该键1秒以上,可启动双频监听功能。
注意:有关详细信息,请参考YAESU网站上提供的高级手册。
- ⑦ **[D/A(GM)] 键**
每次快按该键,依次切换操作频段通信模式。
按住该键1秒以上,可启动GM(群组监听)功能。
注意:有关GM功能的详细信息,请参见第36页的“GM(群组监听)功能”。
- ⑧ **[MHz(SETUP)] 键**
使用该键可进行步进为1 MHz的调整(频率数值会在显示屏上闪烁)。
按住该键1秒以上,可启动设置(菜单)模式。
- ⑨ **[V/M(MW)] 键**
每次快按时,在VFO模式和存储模式之间切换。按住该键1秒以上,可显示存储登录画面。
- ⑩ **Power/Lock (电源/锁定) 键**
按住该键1秒以上,可打开/关闭电源。打开电台后,快按该键可设置或解除按键锁定。
- ⑪ **扬声器**
内置的扬声器。
- ⑫ **LCD显示屏**
显示屏上的数字主要是操作频率、存储名称或菜单设置期间的某种参数。

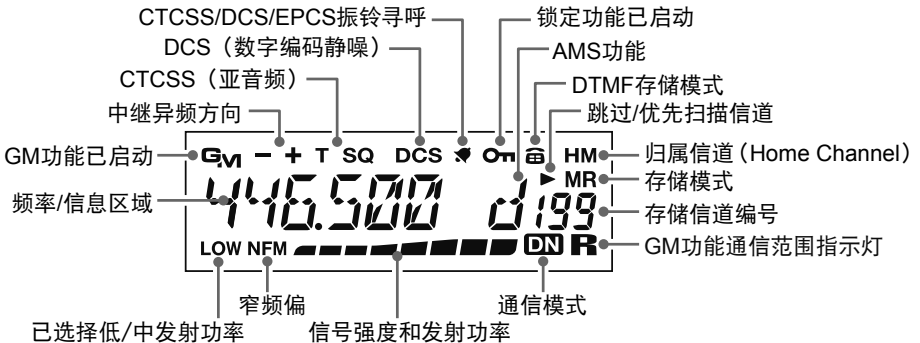

麦克风开关

麦克风 (MH-48A6JA)

① PTT键

按下该键可进行发射, 松开即可接收。

② 键盘

这16个按键在发射期间可发出DTMF音频。

在接收模式下, 这16个按键可用于直接输入频率和/或直接通过编号调用存储信道。

③ [P1] / [P2] 键

[P1] 键

按下该键可调用DG-ID存储。

[P2] 键

按住该键可进入DG-ID存储画面。

[P3] / [P4] 键

用户可对这两个键进行功能配置, 便于快速访问常用功能。

默认功能如下。

[P3] 键 (WIRES-X)

按下该键可启动WIRES-X功能。

[P4] 键 (TX PW/T.CALL)

按下该键可启动T.CALL (1750 Hz), 以访问中继台。

如有需要, 用户可自行编制 [P3] 和 [P4] 键的功能。

注意: 有关详细信息, 请参考YAESU网站上提供的高级手册。

④ MIC

发射时对着麦克风说话。

⑤ [UP] / [DWN] 键

按下 (或按住) 任一键可调谐 (或向上/向下扫描) 操作频率或存储信道。这两个键以多种方式实现了与**DIAL**旋钮的相同功能。

⑥ LOCK (锁定) 开关

该开关可锁定麦克风按钮 (键盘和PTT键除外)。

⑦ LAMP (照明) 开关

该开关可提供麦克风键盘的照明。

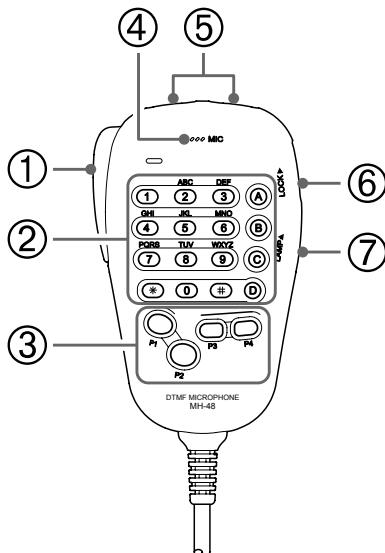

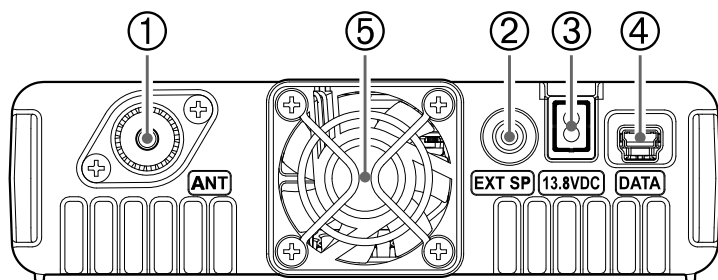

① ANT同轴插座

使用50欧姆阻抗的同轴电缆和M型 (PL-259) 插头将430 MHz天线连接到M型 (SO-239) 插座上。确保所用的天线为该操作频率专用。

② EXT SP (外接扬声器) 插孔

通过该二芯3.5毫米的迷你耳机插孔，可使用选购的外接扬声器进行音频输出。音频阻抗为4欧姆，其输出音量会根据前面板上**VOL**控制旋钮的设置而改变。将插头插入该插孔，将停用电台的内置扬声器。

③ 13.8伏直流电源线

用于连接附带的直流电源线（带保险丝）。

④ DATA (数据) 插孔

更新固件时请使用本插孔。当适用于FTM-3207DR的新固件版本发布后，请访问YAESU网站以下载程序数据可将FTM-3207DR更新为最新版本。

⑤ 冷却风扇

基本操作

打开/关闭电台

1. 按住**PWR/LOCK**键1秒，即可打开电台。
2. 再次按住**PWR/LOCK**键1秒，即可关闭电台。

可使用设置菜单项“**OPEN MSG 21**”编写开机讯息(最多8个字符)，详细信息请参见第45页。

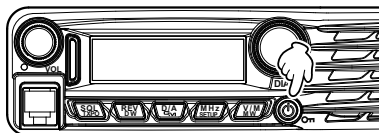

输入呼号

第一次打开电台时或进行电台复位后，会显示要求输入呼号的画面。呼号用来在数字模式下通信时识别发射电台。

1. 按下 [**V/M(MW)**] 键。
2. 转动**DIAL**旋钮选择字符，然后按下 [**V/M(MW)**]。

通过转动**DIAL**旋钮，可按如下顺序切换显示字符：

“空格” ➡ “-” ➡ “/” ➡ “0”至“9” ➡
“A”至“Z”

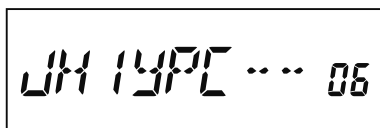

最多可输入10个字符，包含字母、数字和连字符。

首字符不可使用“空格”、“-”或“/”。

3. 按住 [**MHz(SETUP)**] 键1秒，可保存呼号并返回到正常操作模式。

调节音量

转动**VOL**旋钮可调节接收音量。顺时针转动可提高输出音量。

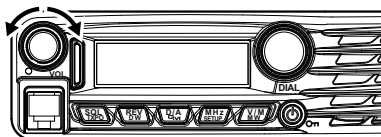

调整静噪等级

1. 按下 [**SQL(TXPO)**] 键，然后转动**DIAL**旋钮选择静噪等级。
2. 再次按下 [**SQL(TXPO)**] 键。

注意：这款电台上独特的“射频静噪”功能。这项功能可以对静噪进行设置，仅当信号超过某一信号强度等级时才会打开静噪。有关详细信息，请参考YAESU网站上提供的高级手册。

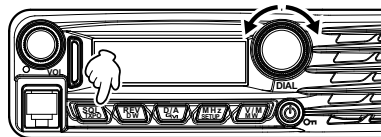

调谐频率

使用DIAL旋钮

转动DIAL旋钮，以预设步进调谐。顺时针转动可调高频率，逆时针转动可调低频率。

□短按 [MHz(SETUP)] 键，然后转动DIAL旋钮，可将频率步进更改为1 MHz。

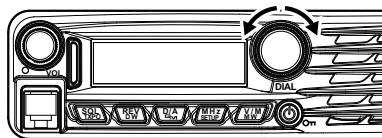

使用MH-48A6JA麦克风

使用 [UP] 和 [DWN] 键：

短按 [UP]，调高频率。短按 [DWN]，调低频率。

使用数字键：

使用数字键 [0] 至 [9] 可直接输入频率。

MH-48A6JA键盘上没有“小数点”键。

但是，可以使用快捷键代替频率数值末尾的零：

在输入最后一位不是零的数字后，按下 [#] 键。

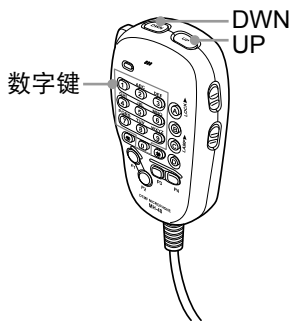

示例：输入446.520 MHz时，按下 [4] ➡ [4] ➡ [6] ➡ [5] ➡ [2] ➡ [0]
输入446.000 MHz时，按下 [4] ➡ [4] ➡ [6] ➡ [#]

选择信道步进

可以更改使用DIAL旋钮以及使用麦克风 [UP]/[DWN] 键调谐频率的步进。

注意：请参见第46页的设置菜单项“STEP 41”

基本操作

选择通信模式

本FTM-3207DR电台配备AMS（自动模式选择）功能，可从两个发射模式中自动选择以匹配接收到的信号。

由于发射模式是根据接收到的信号来选择的，因此可自动接收和发射C4FM数字信号和模拟信号。

按下 [D/A(GM)] 键可在画面上显示 “DN”（闪烁）图标。

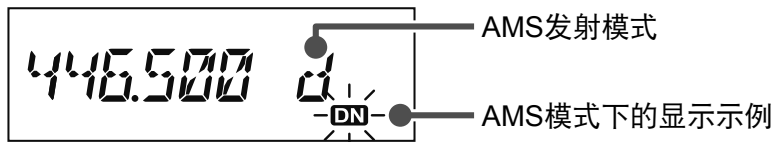

如需使用固定的通信模式，按下 [D/A(GM)] 键可切换通信模式。

每次按下 [D/A(GM)] 键，通信模式按以下顺序切换：

➡ AMS (“DN” 闪烁) ➡ V/D (“DN” 点亮) ➡ FM (无图标) ➡

通信模式	图标	模式描述
AMS（自动模式选择）	DN (闪烁)	从3个发射模式中自动选择以匹配接收到的信号。 可通过设置菜单更改AMS功能的操作。 请参见第44页的“设置使用AMS功能时的发射模式(DIG AMS 12)”。
V/D模式 (语音/数据同步发射模式)	DN (点亮)	在数字语音信号发射期间，检测和校正语音信号，减少呼叫中断。这是C4FM数字的标准模式。
模拟FM模式	无图标	使用FM模式进行模拟通信。 在数字模式下，信号微弱且音频易中断时有效。

设置使用AMS功能时的发射模式

TXMANUAL (“DN” 闪烁: 点亮1秒, 熄灭0.5秒)

根据接收到的信号从两种通信模式中自动选择一种。短按麦克风上的 [PTT] 键, 在数字模式和模拟模式之间切换。

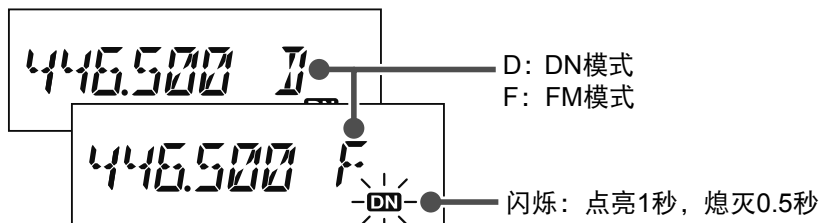

TX FMFIX (“DN” 闪烁: 点亮0.5秒, 熄灭0.5秒)

根据接收到的信号从两种通信模式中自动选择一种。始终切换至FM模式进行发射。

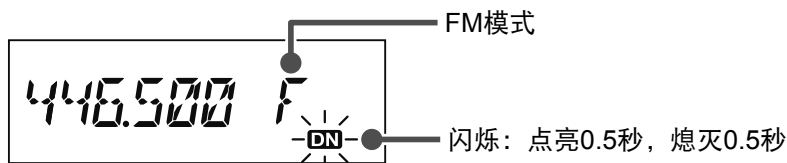

TX DNFIX (“DN” 闪烁: 点亮0.5秒, 熄灭0.5秒)

根据接收到的信号从两种通信模式中自动选择一种。始终切换至DN模式进行发射。

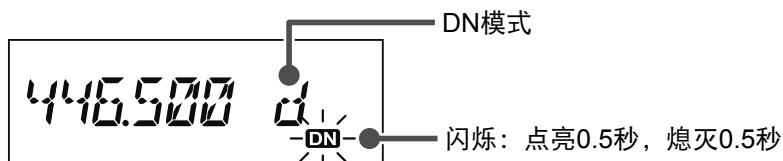

AUTO (“DN” 闪烁: 点亮0.5秒, 熄灭0.5秒)

根据接收到的信号从两种通信模式中自动选择一种。

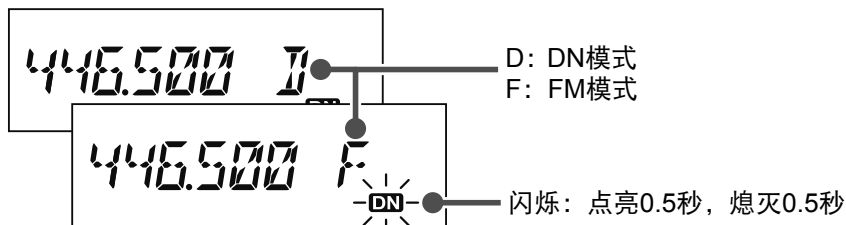

调节发射功率

与附近电台通信时，可降低发射功率以节约电瓶耗电量。

1. 按住 [SQL(TXPO)] 键1秒以上。
2. 转动DIAL旋钮，选择发射功率。

注意：默认设置：HIGH

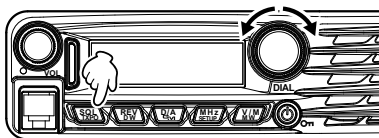

高 (55 W)



中 (25W)



低 (5 W)

3. 按下 [SQL(TXPO)] 键保存新设置并返回到正常操作模式。

锁定功能

按下 [Power(Lock)] 键，即可启动键盘锁定功能。LCD上将显示“**On**”图标。

如需取消锁定，再次按下 [Power(Lock)] 键。

可通过设置菜单项“**LOCK 23**”选择要锁定的按键，详细信息请参见第45页。

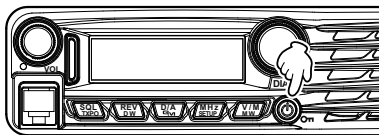

数字群组ID (DG-ID) 功能

DG-ID功能可分别设置两位数(从“00”到“99”)的发射和接收DG-ID代码。发射和接收均设为“00”(默认)时,可在数字C4FM模式下与所有其他电台进行通信。

发射DG-ID代码与俱乐部DR-2X System Fusion II数字中继台中设置的DG-ID代码相匹配时,即可接收俱乐部使用的数字中继台DR-2X。

如需仅在朋友之间进行电台群组通信,可将所有电台设为相同的DG-ID代码,然后只收听朋友电台的信号。并且,可使用GM功能检查通信范围内是否存在具有相同DG-ID的电台。FTM-3207DR可在DG-ID存储中登录发射和接收DG-ID代码(最多10对),然后使用麦克风上的[P1]/[P2]键即可轻松调用群组ID。

将DG-ID代码登录至DG-ID存储中

示例: 将发射DG-ID代码“50”和接收DG-ID代码“00”输入DG-ID存储“01”

1. 按住麦克风上的[P2]键。
屏幕右下角的DG-ID存储编号闪烁。
2. 转动DIAL旋钮,选择要存储到的DG-ID存储编号“01”。
3. 按下麦克风上的[P2]键。
发射DG-ID代码“T00”闪烁。
4. 转动DIAL旋钮,将发射DG-ID代码设为“T50”。

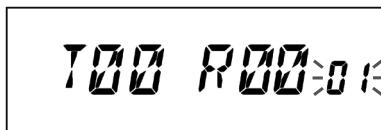

5. 按下麦克风上的[P2]键。
接收DG-ID代码闪烁。
6. 转动DIAL旋钮,将接收DG-ID代码设为“R00”。
7. 按下麦克风上的[P2]键。
 - 显示DG-ID标签的输入画面。

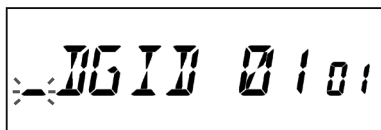

- 使用麦克风上的数字按键或DIAL旋钮可输入DG-ID标签的字符。最多可输入8个字符。

按下麦克风上的 [P3] 键或 [SQL (TXPO)] 键可向左移动光标。

按下麦克风上的 [P4] 键或 [V/M (MW)] 键可向右移动光标。

- 按住麦克风上的 [P2] 键，可保存设置并返回到正常操作模式。

注意：

- DG-ID存储“00”固定为“T00 R00”，不可更改。
- 设置中途按住麦克风上的[P2]键，存储设置并返回到正常画面。
- 如果未按下麦克风上的 [P2] 键进行存储时，5秒后操作将返回到正常画面，且不保存设置。

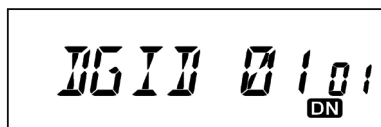

调用并使用登录在DG-ID存储中的DG-ID代码

- 按下麦克风上的 [P1] 键，显示当前DG-ID的信息。
- 转动DIAL旋钮，从DG-ID列表中选择要调用的代码。
- 按下PTT键可选择DG-ID代码并返回到频率显示画面。或者5秒后，所选画面将自动返回到频率画面。
 - 使用DG-ID存储时，正在使用的DG-ID存储的标签每5秒显示一次。
 - 如果DG-ID存储为“00”，则不显示DG-ID存储标签。

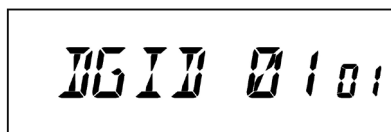

DG-ID标签显示

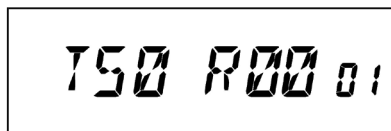

DG-ID代码显示



高级操作

1. 按下麦克风上的 [P1] 键可切换为如下所示的DG-ID代码显示。DG-ID存储为“00”时，不显示DG-ID标签，仅显示DG-ID代码“00”。

DG-ID标签显示 →

DG-ID代码显示 →

正常画面

- 如果5秒内未进行操作，将返回到正常频率显示画面。



正常画面（频率）

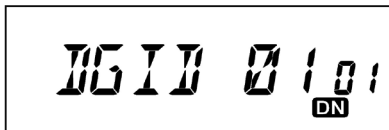

正常画面（DG-ID标签）

不使用DG-ID存储将发射和接收DG-ID代码均恢复为“00”

1. 显示频率画面时，按住麦克风上的 [P1] 键。一键即可将DG-ID存储返回到DG-ID存储“00”。

通过DG-ID功能使用GM（群组监听）

1. 按住 [D/A(GM)] 键可打开GM（群组监听）功能，然后即可查看通信范围内是否有其他群组成员电台正在操作。

- 显示屏的左上角将显示“GM”图标。
- 其他电台也需要打开GM功能。
- 使用GM功能时，可检查通信范围内打开GM功能的最多24个电台的呼号。
- 转动DIAL旋钮，选择其他电台。

2. 按住 [D/A(GM)] 键可关闭GM（群组监听）功能。

注意：

- DG-ID存储“00”固定为“T00 R00”，不可更改。
- 如果DG-ID存储为“00”，则不会每5秒显示一次DG-ID存储标签。
- 如果接收DG-ID代码设为“00”以外的其他代码，将无法接收不同DG-ID代码的信号。



数字个人ID (DP-ID) 功能

每个C4FM数字发射通信均包含各电台独有的ID信息（电台ID）。DP-ID功能使用该独有的ID信息。

与其他电台进行通信时，如果其他电台均登录了电台的DP-ID，即使DG-ID代码不同也可进行通信。

将DP-ID登录至DR-2X数字中继台

注意：如需将电台DP-ID登录至DR-2X，请参见DR-2X的说明书。

将电台的DP-ID登录至DR-2X，即可远程控制DR-2X的设置和功能。未登录DP-ID的电台无法进行远程控制，因此可确保中继台的安全管理。

DR-2X远程控制功能

- 启动中继台操作
- 停用中继台操作
- 将中继台设为C4FM模式
- 设置发射功率
- 语音信息控制（录音/播放/停止）
- 设置紧急救援呼叫

登录电台

1. 按住 [MHz(SETUP)] 键进入设置菜单。
2. 转动DIAL旋钮，选择“DPID LST 14”。
3. 按下 [MHz(SETUP)] 键。
显示DP-ID列表。



4. 显示DP-ID列表时，对方电台在数字C4FM模式下发射的信号将登录DP-ID。

接收到对方电台的信号时，在LCD上显示呼号。

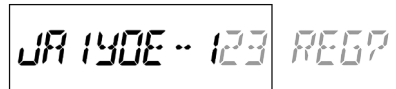

注意：

- 接收到已登录电台的信号时，DP-ID列表的显示不变。
- 使用不同呼号登录已登录的电台时，列表中已登录的呼号变更为新的呼号。

高级操作

1. 按住 **[D/A(GM)]** 键可保存设置。
 - 登录到 DP-ID 列表中后，显示“COMPLETE”，然后返回到 DP-ID 列表画面。
 - 如果无需登录 DP-ID，按下 **[D/A(GM)]** 键可继续操作。
 - 如需登录多个 DP-ID，请重复步骤 4 和 5。
 - 最多可以登录 24 个电台。



2. 按住 **[MHz(SETUP)]** 键，可返回到正常操作模式。
通过相同步骤将群组中所有电台的 DP-ID 登录至另一电台。



注意：

- 登录 DP-ID 后，将保存 DP-ID 直至删除 DG-ID。
- 在两个电台相互距离不远时登录另一电台。

删除已登录的 DP-ID

1. 按住 **[MHz(SETUP)]** 键进入设置菜单。
2. 转动 **DIAL** 旋钮，选择“DPID LST 14”。
3. 按下 **[MHz(SETUP)]** 键。
显示 DP-ID 列表。



4. 转动 **DIAL** 旋钮，选择呼号。
5. 按住 **[D/A(GM)]** 键。
显示确认画面。



6. 再次按住 **[D/A(GM)]** 键可删除。
 - 从 DP-ID 列表中删除后，显示“COMPLETE”3秒，然后返回到 DP-ID 列表画面。
 - 如果无需删除 DP-ID，按下 **[D/A(GM)]** 键可返回到正常操作模式。
 - 如需删除多个 DP-ID，请重复步骤 4 至 6。



7. 按住 **[MHz(SETUP)]** 键，可返回正常操作模式。



中继台操作

本FTM-3207DR电台具有ARS（自动中继异频）功能，将接收器设置到中继频率后即可通过中继台自动通信。

1. 调到中继频率。
2. 按下PTT键发射。

发射时，发射频率与接收频率的频差为7.6 MHz，发出含有100.0 Hz音频信号的无线电波。

注意：可通过设置菜单更改中继台设置。

RPT ARS 34 ➤ 停用ARS功能。

RPT FREQ 35 ➤ 可更改中继异频的频差。

RPT SFT 36 ➤ 可设置中继异频的方向。

检查中继台上行（输入）频率

使用该功能检查中继台上行（输入）频率，查看呼叫基地台是否在直接呼叫（“单工”）的范围之内。

如需检查，按下 [REV(DW)] 键。您会发现显示屏切换为中继台上行频率。再次按下 [REV(DW)] 键，返回正常监控状态，显示中继台下行（输出）频率。使用 [REV(DW)] 键监听中继台的输入频率时，中继频差图标将会闪烁。



高级操作

CTCSS操作

本电台配备CTCSS（亚音频），只有当接收到的信号的音频与音频静噪菜单内设置的音频具有相同频率时，才能听到此音频。预先与对方电台的CTCSS音频匹配，可安静的待机监听。

警告： CTCSS在数字模式下无法启动。如需发射使用CTCSS编码的信号，短按 **[D/A(GM)]** 键将通信模式切换为AMS（自动模式选择功能）或模拟（FM）模式。

1. 按住 **[MHz(SETUP)]** 键1秒以上。
将显示设置菜单。
2. 转动**DIAL**旋钮选择“**SQL TYPE 40**”，然后按下 **[MHz(SETUP)]** 键。
3. 转动**DIAL**旋钮选择“**TSQL**”，然后按住 **[MHz(SETUP)]** 键1秒以上。

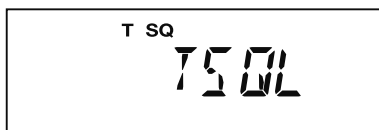

画面上显示“**T SQ**”。此后，只有在接收到设置频率的音频信号时静噪才会打开。

注意： 可通过设置菜单更改CTCSS设置。

TONE FRQ 43 ➡ 可从50个频率中选择音频频率。

BELL 7 ➡ 可设置铃声（提示音），在接收到包含相同CTCSS音频的信号时鸣响。

音频搜索

如果对方电台发射的CTCSS音频为未知音频，可将电台调到该信号并启动音频扫描进行搜索，识别该音频。

注意： 有关详细信息，请参考YAESU网站上提供的高级手册。

DCS操作

本电台配备DCS（数字编码静噪）功能，只有当接收到的信号包含相同DCS编码时，才能听到此音频。预先与对方电台的DCS编码匹配，可安静的待机监听。

警告： DCS在数字模式下无法启动。如需发射使用DCS编码的信号，短按 **[D/A(GM)]**键将通信模式切换为AMS（自动模式选择功能）或模拟（FM）模式。

1. 按住 **[MHz(SETUP)]** 键1秒以上。
将显示设置菜单。
2. 转动**DIAL**旋钮选择“**SQL TYPE 40**”，然后按下 **[MHz(SETUP)]** 键。

3. 转动**DIAL**旋钮选择“**DCS**”，然后按住**[MHz(SETUP)]**键1秒以上。

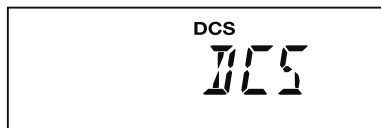

画面上显示“**DCS**”。只有在接收到包含相同DCS编码的信号时静噪才会打开。

注意：可通过设置菜单更改DCS设置。

DCS CODE 10 ➡ 可从104个编码中选择DCS编码。

BELL 7 ➡ 可设置铃声（提示音），在接收到包含相同DCS编码的信号时鸣响。

DCS搜索

如果对方电台发射的DCS编码为未知编码，可将电台调到该信号并启动DCS编码扫描进行搜索，识别该编码。

注意：有关详细信息，请参考YAESU网站上提供的高级手册。还提供了以下各种功能：

EPCS（强化寻呼和编码静噪）操作

使用由两种CTCSS音频组成的寻呼编码与指定电台进行通信。

注意：有关详细信息，请参考YAESU网站上提供的高级手册。

音频异频操作

通过设置菜单，可将FTM-3207DR设置为在“音频异频”配置下进行操作，组合运用CTCSS和DCS控制促进中继台上的操作。

注意：有关详细信息，请参考YAESU网站上提供的高级手册。

DTMF操作

DTMF音频（双音多频）是通过手机键盘拨号时听到的音频。FTM-3207DR电台可通过麦克风上的按键或调用存储中已登录的编码字符串发射DTMF编码。

DTMF编码最多可包含16个字符，且最多可登录到10个存储信道中，便于将电话转接装置号码和网络链接序列号登录到DTMF存储信道中。

注意：有关详细信息，请参考YAESU网站上提供的高级手册。

存储操作

FTM-3207DR具有多种存储方式。包括：

- 199个“基本”存储信道，编号从“1”至“199”。
- 一个“归属”信道 (Home Channel)，可存储并快速调用一个主频。
- 10组频段边界存储，也被称为“可编程存储扫描”信道，标签为“L0/U0”至“L9/U9”。

可以为每个存储添加标签，最多可由8位字母数字组成，用于快速识别信道。

存储

1. 在VFO模式下，选择所需的频率、中继异频、CTCSS/DCS音频以及发射功率。
2. 按住 [V/M(MW)] 键1秒。

显示屏的右下角会出现一个存储编号。

注意：如果信道编号在闪烁，说明此信道中当前没有存储数据；如果信道编号不闪烁，说明该信道当前被其他频率数据“占用”。

3. 按住 [V/M(MW)] 键5秒内，使用DIAL旋钮选择所需的存储信道，用来存储所需频率。

注意：在存储模式下操作时，可使用MH-48A6JA麦克风上的键盘直接输入存储信道编号。

操作时，请在键盘上输入所需的信道编号，然后按下 [#] 键。请参见下一页“用麦克风键盘进行存储调用”中的“例如”。

4. 再次按下 [V/M(MW)] 键，短按即可，将显示的数据存储在所选的存储信道中。
5. 如需存储其他频率，重复步骤1至4，记住要按照正确步骤设置中继异频、CTCSS/DCS音频和发射功率。

异频存储

可在已经登录了接收频率的存储信道中登录不同的发射频率。

注意：有关详细信息，请参考YAESU网站上提供的高级手册。

命名存储信道

用户可对每个存储信道添加由字母数字组成的“标签”（标记），以便于记录信道的用途（例如俱乐部名称等）。

注意：有关详细信息，请参考YAESU网站上提供的高级手册。

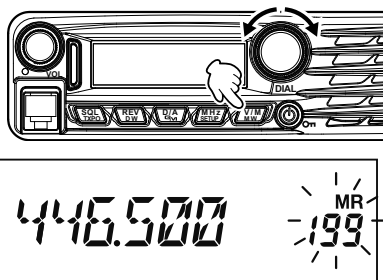

存储调用

如果已将所需频率存储到存储信道，请从“VFO”模式切换至“信道”模式，即可操作刚刚存储的存储信道。

1. 按下 [V/M(MW)] 键，必要时重复按下几次，直至屏幕上出现“MR”图标和存储信道编号，这说明已经进入“信道”模式。
2. 存储一个以上信道时，使用DIAL旋钮可选择任意的存储信道用于操作。

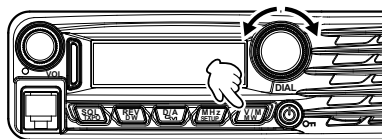

注意：此外，还可以使用麦克风上的 [UP] 或 [DWN] 键进行步进或扫描所有的可用信道。使用麦克风上的按键时，短按一次可向上或向下移动一个步进；按住 [UP] 或 [DWN] 键1秒，开始存储扫描。

用麦克风键盘进行存储调用

在存储调用模式下操作时，使用MH-48A6JA麦克风的键盘可以直接调用存储信道。

操作时，请在键盘上输入所需的信道编号，然后按下 [#] 键。

例如：

如需调用信道“5”，按下 [5] ➡ [#]

如需调用信道“123”，按下 [1] ➡ [2] ➡ [3] ➡ [#]

用户也可输入下表中的信道编号，调用可编程存储扫描 (PMS) 信道 (“L0/U0”至“L9/U9”)：

L1	201	L3	205	L5	209	L7	213	L9	217
U1	202	U3	206	U5	210	U7	214	U9	218
L2	203	L4	207	L6	211	L8	215	L0	219
U2	204	U4	208	U6	212	U8	216	U0	220

将存储数据移到VFO

可以把保存在存储信道中的数据轻松地移到VFO中。

注意：有关详细信息，请参考YAESU网站上提供的高级手册。

纯存储模式

如果存储信道编制完毕，可以让电台处于“纯存储”模式，此时不能使用VFO操作。

注意：有关详细信息，请参考YAESU网站上提供的高级手册。

存储操作

隐藏存储信道

有时,需要“隐藏”存储信道,防止其在存储信道选择和扫描时被发现。(存储信道“1”、优先信道和归属信道(Home Channel)除外)。

1. 在存储调用模式下,按住 [V/M(MW)] 键1秒,然后转动DIAL旋钮选择要隐藏的存储信道。
2. 按下 [SQL(TXPO)] 键。
将显示删除确认画面。
3. 按下 [SQL(TXPO)] 键。
之前选择的存储信道将被“隐藏”。
注意: 按下 [SQL(TXPO)] 之外的任意键,可取消存储隐藏。

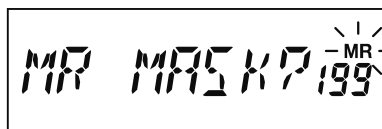
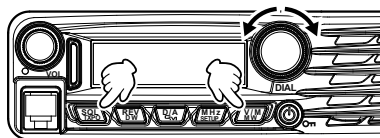

取消隐藏存储信道

1. 如需取消隐藏存储信道,在存储调用模式下,按住 [V/M(MW)] 键1秒。
2. 转动 DIAL 旋钮选择已经隐藏的存储信道编号。
3. 按下 [SQL(TXPO)] 键恢复存储信道的数据。

归属信道 (Home Channel) 存储

使用一键式“归属”信道 (Home Channel) 存储,可以让用户便捷地返回到最常用的频率。

如需调用归属信道 (Home Channel),只要按下 [V/M(MW)] 键,必要时多按下几次,直至显示屏上出现“HM”图标,说明已调用归属信道 (Home Channel)。

注意: 出厂时,归属信道 (Home Channel) 已设为433.000 MHz。



更改归属信道 (Home Channel) 的频率

可更改归属信道 (Home Channel) 的默认频率设置。

1. 在VFO模式下,调到所需的归属信道 (Home Channel) 频率。
2. 按住 [V/M(MW)] 键1秒,然后按下 [REV(DW)] 键。
将显示覆盖确认画面。
3. 按下 [REV(DW)] 键。
将覆盖归属信道 (Home Channel) 频率。

基本扫描操作

启动扫描之前，确保已将静噪设置为无信号出现时没有背景噪音状态。如果打开静噪（可以听到噪声或信号），则无法进行扫描。

使用麦克风上的 [UP] 或 [DWN] 键可以开始或停止扫描。

扫描时可使用以下技巧：

- 在 **VFO模式** 下，按住 [UP] 或 [DWN] 键1秒，可开始向上或向下扫描频段。
- 在 **存储模式** 下，按住 [UP] 或 [DWN] 键1秒，可以扫描更大或更小编号的存储信道。
- 信号出现，打开静噪时扫描暂停，显示屏上的小数点闪烁。有三种扫描重启模式可供选择（下文介绍）。

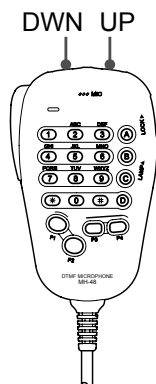

- 如需手动停止扫描，最简单的方式是短按麦克风上的 **PTT** 键（扫描时不会进行发射）。也可以通过按下麦克风上的 [UP] 或 [DWN] 键，或按下 [V/M(MW)] 键停止扫描。

扫描重启选项

选择扫描停止后的重启模式。

注意：有关详细信息，请参考YAESU网站上提供的高级手册。

存储跳过扫描

在扫描时可跳过不需要接收的存储信道。

注意：有关详细信息，请参考YAESU网站上提供的高级手册。

优先存储扫描

建立信道的“优先扫描列表”，可以在存储系统中以“旗标”进行标注。

注意：有关详细信息，请参考YAESU网站上提供的高级手册。

可编程存储扫描 (PMS)

使用专用PMS存储信道，仅扫描指定频率范围内的频率。

注意：有关详细信息，请参考YAESU网站上提供的高级手册。

优先信道扫描 (双频监听)

扫描功能可进行双信道扫描，让用户在VFO、存储信道或归属信道（Home Channel）进行操作时，还可以定期查看用户指定的存储信道的活动情况。

注意：有关详细信息，请参考YAESU网站上提供的高级手册。

什么是GM（群组监听）功能？

GM功能自动监听通信范围内在相同频率上运行GM功能的其他电台，或正在使用DN模式发射的电台。会提示用户通信范围内的GM电台，并在电台屏幕上显示监测到的呼号。

警告： GM功能在模拟（FM）模式下不工作。

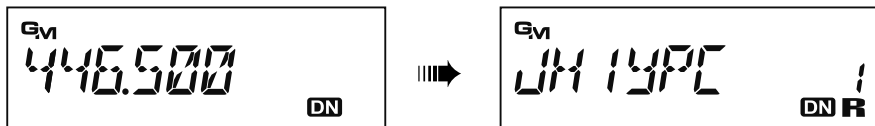

显示使用GM功能的所有电台

1. 调到指定频率。
2. 按住 [D/A(GM)] 键1秒。

GM功能将启动，并显示通信范围内正在相同信道频率上运行GM模式的电台或使用DN模式操作的电台，最多可显示24个电台。

- 针对通信范围内的电台会显示“R”。
- 针对不在通信范围内的电台会显示“R”（闪烁）。
- 转动DIAL旋钮选择一个电台，并显示该电台的通信范围信息。

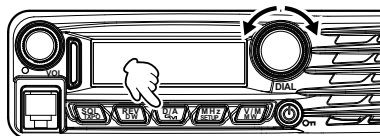

3. 按住 [D/A(GM)] 键1秒可停用GM功能，并返回到频率画面。

复位

在某些无法预料的情况下，可能会造成微处理器数据崩溃（例如静电等）。如果出现这种情况，复位微处理器可以恢复正常操作。注意，如果执行彻底的微处理器复位，将删除存储信道中的所有内容。

微处理器复位

清除所有存储和其他设置，恢复为出厂默认值：

1. 关闭电台。
2. 打开电台时，按住 [D/A(GM)]、[MHz(SETUP)] 和 [V/M(MW)] 键。屏幕上将显示“ALL RESET PUSH V/M KEY”（全部复位请按下V/M键）的提示信息。



ALL RESET PUSH V/M KEY

3. 短按 [D/M(MW)] 键，将全部设置恢复为出厂默认值（按下其他任意键可取消复位程序）。

设置（菜单）模式复位

只将设置（菜单）模式的设置恢复为出厂默认值，不改变其他设置：

1. 关闭电台。
2. 打开电台时，按住 [D/A(GM)] 和 [MHz(SETUP)] 键。屏幕上将显示“SET MODE RESET PUSH V/M KEY”（设置模式复位请按下V/M键）的提示信息。



SET MODE RESET PUSH V/M KEY

3. 短按 [D/M(MW)] 键，将设置（菜单）模式的设置恢复为出厂默认值（按下其他任意键可取消复位程序）。

复制

FTM-3207DR具有方便的“克隆”复制功能，可以将电台中的存储和配置数据传输到另一台 FTM-3207DR中。

配置多台电台用于公共服务操作时，此项功能将发挥重要作用。

注意：有关详细信息，请参考YAESU网站上提供的高级手册。

什么是WIRES-X?

WIRES是一种互联网通信系统，可扩展业余电台通信的范围。将本电台与WIRES-X本地节点电台相连，即可进行互联网通信。

*FTM-3207DR无法发射/接收讯息、图片、音频讯息或位置信息。

连接WIRES-X数字节点 (推荐)

*确定DSQ代码或WIRES-X节点电台的DG-ID设置。连接WIRES-X节点时，需要根据DSQ代码或WIRES-X节点电台上设置的DG-ID代码设置电台DG-ID。

*确认WIRES-X节点的操作模式已设为C4FM数字模式。

1. 将发射/接收DG-ID设为与节点电台相同的ID代码。
有关DG-ID代码的详细信息，请参见第24页。
2. 在相应的发射/接收频率上发射。
 - 如果从节点接收到信号，使用原有DG-ID设置继续发射。
 - 如果未从节点接收到信号。▶▶ 转至“连接其他节点ID或其他ROOM ID”

连接其他节点ID或其他ROOM ID

1. 按住 [MHz(SETUP)] 键进入设置菜单。
2. 转动DIAL旋钮选择“W-DGID 49”，然后按下 [MHz(SETUP)] 键。
3. 转动DIAL旋钮，将WIRES-X DG-ID设为与节点电台相同的ID代码。

显示	描述
DGID01-99	仅可连接匹配预设DG-ID代码的节点。
AUTO (默认值)	仅可连接设为DG-ID代码“00”的开放节点。

4. 按下PTT键或按住 [MHz(SETUP)] 键，可保存新设置并返回到正常操作模式。
5. 按下 [P3] 键。
“WIRES” 闪烁。



连接到节点后，显示以下其中一个画面指示节点状态。

1.节点ID画面（节点Lc画面）

- 如果该节点从互联网上的其他节点或ROOM断开，则显示本画面。
- 显示节点电台的节点ID。
- 继续选择连接节点 ➡ 转至步骤6



2.连接节点ID或ROOM ID画面（Cn画面）

- 该节点连接至互联网上的节点或ROOM时，显示本画面。
- 显示连接节点电台的节点ID。
- 如果不改变连接节点/ROOM ➡ 转至步骤7
- 改变连接节点/ROOM时 ➡ 转至步骤6



注意：如果未能连接节点，将发出提示音且电台返回到正常操作模式。

6. 转动DIAL旋钮，选择一个连接画面（请参见以下信息），并连接所需节点/ROOM。

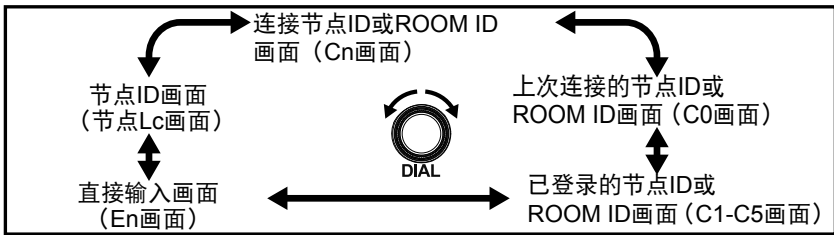

上次连接的节点ID或ROOM ID画面（C0画面）

显示上次连接的节点ID或ROOMID。只需在本画面上按下 [#] 键，即可连接到上次连接的节点/ROOM。



已登录的节点ID或ROOM ID画面（C1-C5画面）

转动DIAL旋钮，在C1-C5画面上选择一个以前登录的节点/ROOM（最多5个节点/ROOM），然后按下 [#] 键或PTT键可连接该节点/ROOM。



连接WIRES-X功能

- **登录节点/ROOM:** 按住 [1]-[5] 键可登录已连接的节点ID或ROOM ID (Cn) 上的节点/ROOM (C1-C5)。
- **取消已连接的节点/ROOM:** 选择节点/ROOM (C1-C5), 然后按住 [C] 键可删除已登录的节点/ROOM。

直接输入画面 (En画面)

手动输入其他节点ID或ROOM ID (5位数) 可直接连接节点或ROOM。

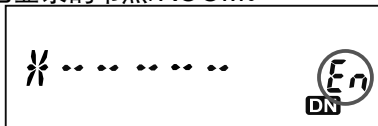

- 按住 [#] 键, 然后按下数字键 (5位数), 将请求连接另一节点ID或ROOM ID。
- **清除已输入的节点ID或ROOM ID:** 按住 [C] 键
- **取消已输入的节点ID或ROOM ID:** 按下[*]键可返回到节点ID画面 (Lc) 或返回到连接节点ID或ROOM ID画面。

注意: 已连接节点时, 输入不同的节点ID或ROOM ID可更改节点或ROOM 连接。

连接节点或ROOM时, 画面上显示“CONNECT”, 且自动切换为连接节点ID或ROOM ID画面 (Cn)。



- 注意:** 如果未连接所选节点或ROOM, 画面将显示以下某个图标。
- “OFFLINE” (节点或ROOM未运行。)
 - “BUSY” (正在连接另一节点。)

7. 发射, 即可通过WIRES-X互联网链接进行通信。

注意: 麦克风 [#]、PTT、[*] 和 [D] 键的操作, 请参见下表中的说明。

操作方法 (操作画面)	描述
按下 [#] 键或PTT键 (C0/C1至C5/En画面*)	连接显示的节点/ROOM或更改目标连接。 (*En画面上, PTT键停用)
按住 [*] 键 (Lc/Cn/C0/C1至C5/En画面)	从已连接的节点或 ROOM 断开。
按住 [1] 至 [5] 键 (Cn画面)	按住存储编号时, 已连接的节点/ROOM ID登录至该存储 (如果存储已经写入, 则覆盖登录信息)。
按下 [D] 键 (启动WIRES-X时)	暂时显示操作频率 (呼叫C4FM数字信号时, 显示对方电台的呼号)。再次按下 [D] 键, 可返回到上一画面。

8. 通信完成时，按住麦克风上的 [P3] 键可退出WIRES-X模式。

注意：关于WIRES-X开放节点电台

YAESU WIRES-X网站上公布了WIRES-X开放节点电台的列表，包括其位置、操作模式等。

<https://www.yaesu.com/jp/en/wires-x/index.php>

从节点或ROOM断开

1. 按住PTT键时，输入“#99999”（DTMF断开指令）。

注意：在模拟模式下，无法使用C4FM功能，如清除语音、数字信息等，因此通过WIRES-X互联网链接系统进行通信时，我们建议使用数字C4FM模式。

编制按键功能分配

FTM-3207DR默认的按键功能在出厂时就已配置在麦克风的 [P3]/[P4] 键上。如需快速进入其他功能，用户可更改这些按键的功能分配。

注意：有关详细信息，请参考YAESU网站上提供的高级手册。

键盘提示音

按键/按钮提示音是在按键/按钮被按下时发出的音频反馈。

注意：如需关闭提示音（或再次打开），请参见第44页的设置菜单项“**BEP KEY 3**”。

显示亮度

可调整屏幕亮度。

注意：请参见第45页的设置菜单项“**LCD DMMR 22**”。

超时定时器（TOT）

“超时定时器”（TOT）功能在电台连续发射超过预设时间（默认3分钟）后，强制电台进入“接收”模式。

注意：请参见第46页的设置菜单项“**TOT 44**”。

自动关机（APO）

电台的PTT或其他按键/开关在用户定义的时间内无任何操作时，“自动关机”（APO）功能会将电台完全关闭。

注意：请参见第44页的设置菜单项“**APO 1**”。

繁忙信道锁定（BCLO）

BCLO功能可以防止电台在频率上收到能打开静噪的较强信号时进行发射。

注意：请参见第44页的设置菜单项“**BCLO 2**”。

发射频偏等级

在拥塞频率（信道间距为12.5或15 kHz）操作时，可以减小接收带宽和发射频偏。减小发射频偏后，可将相邻信道之间对其他用户的干扰降到最低。

注意：请参见第46页的设置菜单项“**W/N DEV 48**”。

麦克风增益调整

出厂时已编制麦克风增益，适合使用随附的MH-48A6JA型麦克风。如果使用另外购买的麦克风或连接TNC，可能需要设置不同的麦克风增益等级。

注意：请参见第45页的设置菜单项“**MIC GAIN 24**”。

显示电压

显示电源电压。

注意：请参见第44页的设置菜单项“DC VOLT 9”。

显示温度

显示电台当前机壳内的温度。

注意：请参见第46页的设置菜单项“TEMP 42”。

频段边界提示音

扫描时（标准VFO扫描或PMS操作期间），如果到达接收的频段边界，FTM-3207DR会自动发出“蜂鸣”提示音。用户可以启用这个功能（频段边界提示音），从而在使用DIAL旋钮手动选择VFO频率到达频段边界时，会发出提示音。

注意：有关详细信息，请参考YAESU网站上提供的高级手册。

设置（菜单）模式

FTM-3207DR的设置（菜单）模式在上述各个章节中都有过介绍，启用和设置都很简单。该模式用于配置电台的各个参数，部分参数前文没有详细说明。启用设置（菜单）模式，请按照以下步骤操作：

1. 按住 [MHz(SETUP)] 键1秒，进入设置菜单。
2. 转动DIAL旋钮，选择需要调整的菜单项。
3. 短按 [MHz(SETUP)] 键，可进入所选菜单项的调整步骤，然后转动DIAL旋钮进行实际操作。
4. 选择/调整完毕后，按住 [MHz(SETUP)] 键1秒，可退出设置菜单并返回到正常操作模式。

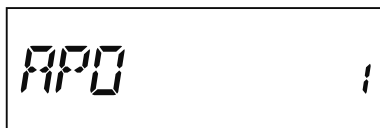
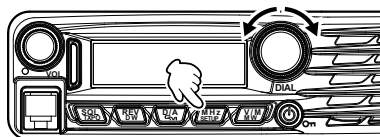

注意：有关详细信息，请参考YAESU网站上提供的高级手册。

菜单项	功能	可选项	默认值
1: APO	启用/停用自动关机功能。	0.5H至12H (0.5H步进) /OFF	OFF
2: BCLO	启用/停用繁忙信道锁定功能。	ON/OFF	OFF
3: BEP KEY	启用/停用按键提示音。	KEY+SCAN/KEY/OFF	KEY+SCAN
4: BEP EDGE	启用/停用扫描时的频段边界提示音。	ON/OFF	OFF
5: BEP LVL	设置提示音量。	High/Low	High
6: BEP STBY	启用/停用待机提示音。	ON/OFF	ON
7: BELL	选择CTCSS/DCS/EPCS铃声的次数。	1至20/CONTINUE/OFF	OFF
8: CLK TYPE	切换CPU时钟频率。	A/B	A
9: DC VOLT	显示直流电源电压。	---	---
10: DCS CODE	设置DCS编码。	104个标准DCS编码	023
11: DCS INV	根据通信方向，选择DCS倒相编码组合。	NORMAL/INVERT/BOTH	NORMAL
12: DIG AMS	设置发射模式。	TXMANUAL/TX FMFIX/TX DNFIX/AUTO	TXMANUAL
13: DI POPUP	设置信息的弹出时间。	2/4/6/8/10/20/30/60/CONTINUE/OFF	10 SEC
14: DPID LST	DP-ID列表（显示/登录/清除）	（已登录的DP-ID）	---
15: DT AUTO	启用/停用DTMF自动拨号功能。	MANUAL/AUTO	MANUAL

菜单项	功能	可选项	默认值
16: DT DELAY	设置DTMF自动拨号的发射延迟时间。	50/250/450/750/1000	450 MS
17: DT SET	载入DTMF自动拨号存储。	---	---
18: DT SPEED	设置DTMF自动拨号发送速度。	50/100	50 MS
19: DW RVRT	启用/停用“优先信道返回”功能。	ON/OFF	OFF
20: GM RINGR	启用/停用监测到通信范围内的电台时的提示音	IN RANGE/ALWAYS/OFF	IN RANGE
21: GM INTVL	选择自动发射间隔。	NORMAL/LONG	NORMAL
22: LCD DMMR	设置前面板显示屏的亮度等级。	LEVEL 1/2/3/4	LEVEL 4
23: LOCK	选择控制锁定组合。	KEY+DIAL/PTT/ KEY+PTT/DIAL+ PTT/ALL/KEY/DIAL	KEY+DIAL
24: MIC GAIN	调整麦克风的增益等级。	LEVEL 1至9	LEVEL 5
25: MEM NAME	编制存储信道的字母/数字标签。	---	---
26: MW MODE	设置从存储信道中挑选信道的方法。	NEXT CH/LOWER CH	NEXT CH
27: OPEN MSG	选择开机时屏幕上的讯息。	OFF/DC/MESSAGE	MESSAGE
28: PAG CD-R	设置用于强化CTCSS寻呼和编码静噪功能的接收寻呼编码。	---	05 47
29: PAG CD-T	设置用于强化CTCSS寻呼和编码静噪功能的发射寻呼编码。	---	05 47
30: PRG P3	编制分配在麦克风 [P3] 键上的功能。	SQL OFF HOME CD SRCH SCAN T CALL TX POWER DIG/ANA GM WIRES 设置菜单项#1至50	WIRES
31: PRG P4	编制分配在麦克风 [P4] 键上的功能。		T CALL
32: RADIO ID	显示电台ID	※※※※※（不可编辑）	---
33: RF SQL	调整射频静噪阈值等级。	OFF/S1至S8	OFF
34: RPT ARS	启用/停用自动中继异频功能。	ON/OFF	ON
35: RPT FREQ	设置中继异频的频差。	0.00 - 150.00 (MHz)	0.60 MHz
36: RPT SFT	设置中继异频方向。	-RPT/+RPT/SIMPLEX	SIMPLEX
37: SCAN RSM	选择扫描重启模式。	BUSY/HOLD/2-10 (SEC)	5.0 SEC

设置（菜单）模式

菜单项	功能	可选项	默认值
38: SCAN SKP	选择存储扫描模式。	OFF/SKIP/SELECT	OFF
39: SQL EXP	分别设置发射和接收的静噪类型。	ON/OFF	OFF
40: SQL TYPE	选择音频编码器和/或解码器模式。	TONE/TSQL/DCS/ RV TONE/PAGER/ OFF	OFF
41: STEP	设置频率合成器步进。	AUTO/5/6.25/10/ 12.5/15/20/25/50/ 100 (kHz)	AUTO
42: TEMP	显示电台机壳内的当前温度。	---	---
43: TONE FRQ	设置CTCSS音频频率。	67.0至254.1 (Hz)	100.0 HZ
44: TOT	设置超时定时器。	0.5至10.0 (MIN)/ OFF	3.0 MIN
45: TS MUTE	启用/停用音频搜索或DCS搜索扫描启动后的接收音频输出。	ON/OFF	ON
46: TS SPEED	选择音频搜索或DCS搜索扫描速度。	FAST/SLOW	FAST
47: VER DISP	显示电台的软件版本	CPU x.xx DSP x.xx	---
48: W/N DEV	减小麦克风增益/频偏和接收带宽。	WIDE/NARROW	WIDE
49: W-DGID	设置WIRES-X DGID	AUTO/DGID01-99	AUTO
50: MY CALL	设置本电台的呼号	-----	---

保养和维护

请先关闭电台，然后用干的软布擦拭电台上的灰尘和污渍。对于顽固污渍，可用彻底拧干水的湿软布擦拭。

警告：严禁使用清洁剂和有机溶剂（稀释剂和苯等）。
否则可能造成油漆脱落或损坏电台表面光度。

更换保险丝

直流电源线的保险丝烧断且电台不可操作时，应先排除故障原因，然后更换正确额定安培值（25 A）的新保险丝。

警告：更换保险丝时，务必从电台和外接直流电源上断开电源线。

更换直流电源线的保险丝

1. 准备新保险丝。
使用额定安培值为25 A的保险丝。
警告：严禁使用规定以外的保险丝。
2. 如右图所示，打开保险丝套。
3. 拆下烧断的保险丝。
4. 安装新保险丝。
5. 关闭保险丝套。

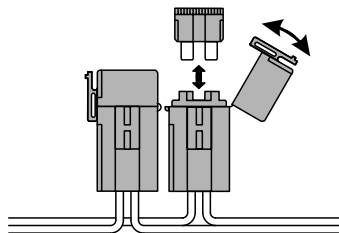

规格

概述

频率范围:	Tx 420-470 MHz Rx 420-470 MHz
信道步进:	5/6.25/10/12.5/15/20/25/50/100 kHz
标准中继异频:	±5/7.6 MHz
频率稳定度:	±2.5 ppm (-20°C至+60°C)
发射模式:	F2D/F3E/F7W
天线阻抗:	50欧姆, 不平衡电阻
电源电压:	13.8 V DC ±15%, 负极接地
消耗电流 (典型):	Rx: 低于0.7 A, 低于0.5 A (静噪时) Tx: 15 A (55 W) /6 A (25 W) /3 A (5 W)
工作温度范围:	-20°C至+60°C
机壳尺寸 (宽X高X深):	154 x 43 x 155 mm (不包括旋钮)
重量 (大约):	1.3 kg

发射

输出功率:	55/25/5 W
调制类型:	F2D/F3E: 可感抗 F7W: 4FSK (C4FM)
最大频偏:	±5 kHz (宽带) ±2.5 kHz (窄带)
杂散辐射:	优于-60 dB
麦克风阻抗:	2 KΩ

接收

电路类型:	二次变频超外差
中频:	第一中频: 47.25 MHz, 第二中频: 450 kHz
灵敏度 (适用于12dB SINAD):	0.20 μV (业余频段, 宽带) 0.22 μV (业余频段, 窄带)
灵敏度 (适用于数字模式):	0.22 μV (BER 1%)
选择性 (-6/-60dB):	12 kHz/28 kHz
最大AF输出:	4欧姆时3 W, 10% THD

上述规格可能会在未经通知的情况下有所调整, 且仅适用于430 MHz的业余频段。根据电台版本, 其频率范围可能有所不同, 具体信息请咨询经销商。

*** 产品使用时, 请参照中国相关的法律要求在业余频段范围内使用**

YAESU

The radio

版权所有 2018
八重洲无线株式会社
保留所有权利

未经八重洲无线
株式会社允许，
禁止复制本手册的任何部分。

八重洲无线株式会社 <http://www.yaesu.com/jp>

日本国东京都品川区东品川 2-5-8 天王洲 PARKSIDE BUILDING, 140-0002

八重洲电子设备科技(上海)有限公司 <http://www.yaesu.com.cn>

中国上海自由贸易试验区西里路 55 号 5F1007 B

18020-AS

Printed in Japan



E H O 7 5 U 3 8 0